

- FR** Mode d'emploi
- PT** Instruções de Utilização
- ES** Instrucciones para el uso
- DE** Bedienungsanleitung
- EN** User instructions

CIN 100 T

CANDY

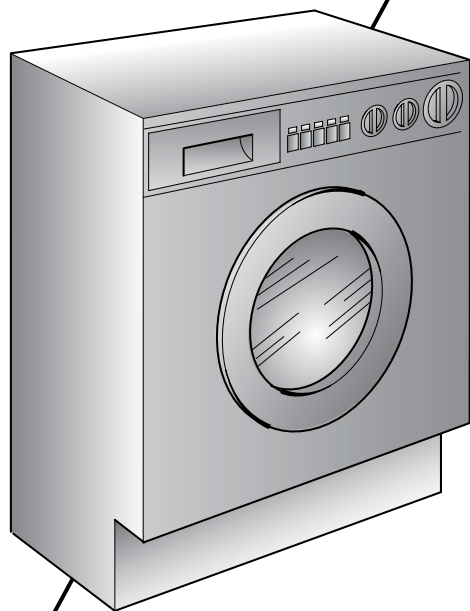

TOUS NOS COMPLIMENTS

En achetant cet appareil ménager Candy, vous avez démontré que vous n'acceptez aucun compromis: vous voulez toujours ce qu'il y a de mieux.

Candy a le plaisir de vous proposer cette nouvelle machine à laver qui est le résultat d'années de recherches et d'études des besoins du consommateur. Vous avez fait le choix de la qualité, de la fiabilité et de l'efficacité.

Candy vous propose une large gamme d'appareils électroménagers: machines à laver la vaisselle, machines à laver et sécher le linge, cuisinières, fours à micro-ondes, fours et tables de cuisson, hottes, réfrigérateurs et congélateurs.

Demandez à votre Revendeur le catalogue complet des produits Candy.

Nous vous prions de lire attentivement les conseils contenus dans ce livret. Il contient d'importantes indications concernant les procédures d'installation, d'emploi, d'entretien et quelques suggestions utiles en vue d'améliorer l'utilisation de la machine à laver.

Conservez avec soin ce livret: vous pourrez le consulter bien souvent.

Quand vous communiquez avec Candy, ou avec ses centres d'assistance, veuillez citer le Modèle, le n° et le numéro G (éventuellement).

PARABÉNS!

Ao adquirir este electrodoméstico Candy, demonstrou não estar disposta a contentar-se com qualquer coisa: você quer o melhor!

A Candy alegra-se de lhe poder oferecer esta nova máquina de lavar roupa, resultado de anos de investigação e de experiência de mercado, em contacto directo com os nossos clientes. Ao escolher esta máquina, está a escolher a qualidade, a durabilidade e as características excepcionais que ela tem para oferecer.

Mas a Candy orgulha-se ainda da vasta gama de electrodomésticos que coloca à disposição dos seus clientes: máquinas de lavar roupa, máquinas de lavar loiça, máquinas de lavar e de secar, fogões, micro-ondas, fornos e placas de fogão, frigoríficos e congeladores.

Peça ao seu agente da especialidade que lhe dê o catálogo dos electrodomésticos Candy.

Leia este livro de instruções atentamente. Ele contém não só informações importantes sobre a instalação, a utilização e a manutenção seguras da sua máquina, mas também conselhos úteis sobre como tirar o melhor proveito da sua máquina.

Preserve este livro cuidadosamente, mantendo-o à mão para futuras consultas.

Quando contactar o seu agente Candy ou os Serviços de Assistência Técnica refira sempre o modelo e o número da sua máquina, bem como o número G (se aplicável). Todas estas referências se encontram na placa de características da sua máquina.

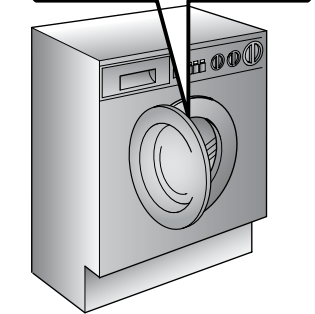
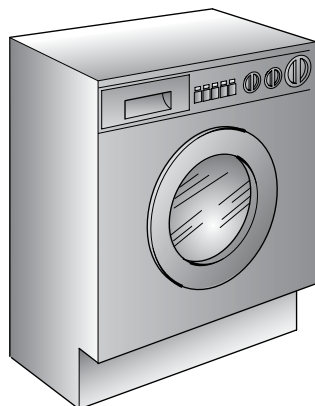

ENHORABUENA

Con la compra de este electrodoméstico Candy; usted ha demostrado no conformarse con cualquier cosa: usted quiere lo mejor.

Candy se complace en ofrecerle esta nueva lavadora, fruto de años de investigación y de experiencia en el mercado y del contacto directo con los Consumidores. Usted ha escogido la calidad, la duración y las enormes prestaciones que esta lavadora le ofrece.

Candy le ofrece además, una amplia gama de electrodomésticos: lavadoras, lavavajillas, lavadoras-secadoras, cocinas, microondas, hornos y encimeras, frigoríficos y congeladores.

Solicite a su vendedor el catálogo completo de la gama de productos Candy.

Le rogamos lea atentamente la información contenida en este manual ya que proporciona importantes instrucciones sobre seguridad en su instalación, uso, mantenimiento y algunos consejos prácticos para que usted saque el mejor provecho de su lavadora.

Conserve este manual para cualquier consulta posterior. Cuando se ponga en contacto con Candy o con sus centros de Asistencia mencione siempre el Modelo, el n° y el número G (si lo tiene). Es decir todo lo que viene anotado en el recuadro.

HERZLICHEN GLÜCKWUNSCH!

Mit dem Kauf dieses Candy Elektrogerätes haben Sie bewiesen, daß Sie stets nur das Beste wählen - ohne Kompromisse.

Candy freut sich, Ihnen diese neue Waschmaschine anbieten zu können. Sie ist das Ergebnis jahrelanger Forschung und einer Markterfahrung, die im ständigen direkten Kontakt mit dem Verbraucher gereift ist. Sie haben mit diesem Gerät Qualität, lange Lebensdauer und einen hohen Leistungsstandard gewählt.

Candy bietet Ihnen darüber hinaus eine breite Palette weiterer elektrischer Haushaltsgeräte: Waschmaschinen, Geschirrspüler, Wäschetrockner, Elektroherde, Mikrowellenherde, Backöfen und Kochfelder, Kühl- und Gefrierschränke.

Fragen Sie Ihren Fachhändler nach dem kompletten Candy Katalog.

Lesen Sie bitte aufmerksam die Anweisungen, die Sie in diesem Heft finden. Sie finden dort wichtige Hinweise zur sicheren Installation, zur Bedienung, zur Pflege und zur optimalen Verwendung der Waschmaschine.

Bewahren Sie das Heft für eine spätere Nutzung gut auf.

Geben Sie bitte in allen Mitteilungen an Candy oder an Ihre zuständige Kundendienststelle stets das Modell, die Nummer und die G-Nummer (falls vorhanden), - also praktisch alle Angaben des Typenschildes -, an.

OUR COMPLIMENTS

With the purchase of this Candy household appliance, you have shown that you will not accept compromises: you want only the best.

Candy is happy to present their new washing machine, the result of years of research and market experience through direct contact with Consumers. You have chosen the quality, durability and high performance that this washing machine offers.

Candy is also able to offer a vast range of other household appliances: washing machines, dishwashers, washer-dryers, cookers, microwave ovens. Traditional ovens and hobs, refrigerators and freezers.

Ask your local retailer for the complete catalogue of Candy products.

Please read this booklet carefully as it provides important guide lines for safe installation, use and maintenance and some useful advice for best results when using your washing machine.

Keep this booklet in a safe place for further consultation.

When contacting Candy or a Customer Services Centre always refer to the Model, No., and G number (if applicable of the appliance see panel).

FR	PT		ES	DE	EN
INDEX	INDICE	CHAPITRE CAPÍTULO CAPÍTULO KAPITEL CHAPTER	ÍNDICE CAPÍTULO	INHALT	INDEX
Avant-propos	<i>Introdução</i>		Introducción	<i>Einleitung</i>	Introduction
Notes générales à la livraison	<i>Verificações a efectuar quando a máquina lhe for entregue</i>	1	Notas generales a la entrega	<i>Allgemeine Hinweise zur Lieferung</i>	General points on delivery
Garantie	<i>Garantia</i>	2	Garantía	<i>Garantie</i>	Guarantee
Mesures de sécurité	<i>Instruções de segurança</i>	3	Normas de seguridad	<i>Sicherheitsvorschriften</i>	Safety Measures
Données techniques	<i>Dados técnicos</i>	4	Datos técnicos	<i>Technische Daten</i>	Technical Data
Mise en place, installation	<i>Instalação</i>	5	Puesta en funcionamiento instalación	<i>Inbetriebnahme, Installation</i>	Setting up and Installation
Description des commandes	<i>Descrição dos comandos</i>	6	Descripción de los mandos	<i>Bedienungsanleitung</i>	Control Description
Tiroir à lessive	<i>Colocação do detergente</i>	7	Cubeta del detergente	<i>Waschmittelbehälter</i>	Detergent drawer
Sélection	<i>Seleção dos programas</i>	8	Selección	<i>Programm/Temperaturwahl</i>	Selection
Le produit	<i>Separação das peças de roupa</i>	9	El producto	<i>Das Produkt</i>	The Product
Tableau des programmes	<i>Tabela de programas de lavagem</i>	10	Tabla de programas	<i>Programmtabelle</i>	Table of Programmes
Conseils utiles pour l'utilisateur/Lavage	<i>Consciencialização do cliente/Lavagem</i>	11	Consejos útiles para el usuario/Lavado	<i>Einige nützliche hinweise/Waschen</i>	Customer Awareness/Washing
Nettoyage et entretien ordinaire	<i>Limpeza e manutenção da máquina</i>	12	Limpieza y mantenimiento ordinario	<i>Reinigung und allgemeine Wartung</i>	Cleaning and routine maintenance
Recherche des pannes	<i>Eliminação de avarias</i>	13	Causas de averías	<i>Fehlersuche</i>	Faults Search

CHAPITRE 1

NOTES GENERALES
A LA LIVRAISON

A la livraison veuillez contrôler que le matériel suivant accompagne la machine:

- A) LIVRET D'INSTRUCTIONS
- B) ADRESSES DE SERVICE APRES VENTE
- C) CERTIFICAT DE GARANTIE
- D) BOUCHON
- E) COUDES POUR LE TUBE DE VIDANGE
- F) DOSEUR PROGRAMME 32'

LES CONSERVER

et contrôler que ce matériel soit en bon état; si tel n'est pas le cas appelez le centre Candy le plus proche.

CAPÍTULO 1

VERIFICAÇÕES A
EFECTUAR
QUANDO A
MAQUINA LHE FOR
ENTREGUE

Ao receber a máquina, verifique se os seguintes componentes, que deverá manter num local seguro e à mão, lhe foram entregues juntamente com a máquina:

- A) MANUAL DE INSTRUÇÕES
- C) CERTIFICADO DE GARANTIA
- D) TAMPÕES
- E) CURVA PARA O TUBO DE ESGOTO
- F) OSEADOR PARA DETERGENTE DO PROGRAMA 32'

GUARDE ESTES
COMPONENTES BEM.

Verifique igualmente se a máquina não sofreu quaisquer danos durante o transporte. Caso a máquina esteja danificada entre imediatamente em contacto com o Centro de Assistência Técnica mais próximo.

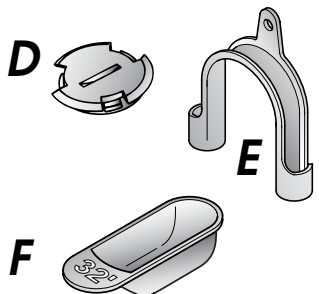
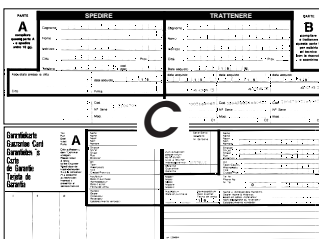
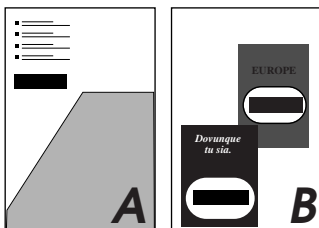
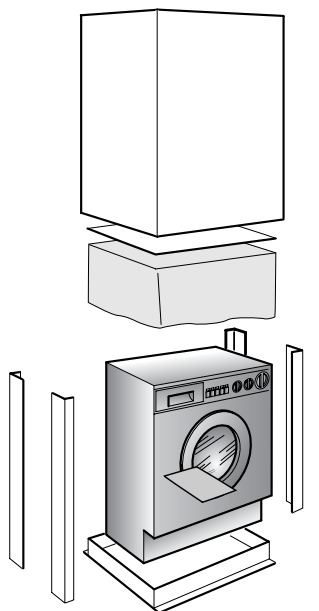

CAPÍTULO 1

NOTAS GENERALES
DE ENTREGA

A la entrega compruebe que con la máquina estén:

- A) MANUAL DE INSTRUCCIONES
- B) DIRECCIONES DE ASISTENCIA TÉCNICA
- C) CERTIFICADOS DE GARANTÍA
- D) TAPONE
- E) CURVAS PARA EL TUBO DE DESAGÜE
- F) MEDIDOR PROGRAMA 32'

CONSERVELO

y compruebe que no haya sufrido desperfectos durante el transporte, en caso contrario llame al centro Candy más cercano.

KAPITEL 1

ALLGEMEINE
HINWEISE ZUR
LIEFERUNG

Kontrollieren Sie bei Anlieferung des Gerätes, ob das folgende Zubehör mitgeliefert wurde:

- A) BEDIENUNGSANLEITUNG
- B) VERZEICHNIS DER KUNDENDIENSTSTELLEN
- C) GARANTIESCHEIN
- D) STÖPSEL
- E) ROHRBOGEN FÜR ABLAUFSCHLAUCH
- F) WASCHMITTEL-DOSIERER PROGRAMM 32'

BITTE GUT AUFBEWAHREN

Gerät bei Lieferung auf eventuelle Transportschäden untersuchen und gegebenenfalls beim Händler reklamieren.

CHAPTER 1

GENERAL POINTS
ON DELIVERY

On delivery, check that the following are included with the machine:

- A) INSTRUCTION MANUAL
- B) CUSTOMER SERVICE ADDRESSES
- C) GUARANTEE CERTIFICATES
- D) CAP
- E) BEND FOR OUTLET TUBE
- F) 32 MINUTE PROGRAMME DOSING SCOOP

KEEP THEM IN A SAFE
PLACE

Check that the machine has not incurred damage during transport. If this is the case, contact your nearest Candy Centre.

CHAPITRE 2

GARANTIE

L'appareil est accompagné par un certificat de garantie.

CAPÍTULO 2

GARANTIA
CONDIÇÕES DE GARANTIA

Este electrodoméstico está abrangido por uma Garantia. Para beneficiar desta garantia deverá apresentar o certificado de "Garantia Internacional" Candy, devidamente preenchido com o nome e morada do consumidor final, modelo e número de série do aparelho e data de compra, além de devidamente autenticado pelo lojista. Este documento ficará sempre na posse do consumidor.

Durante o período de Garantia os Serviços de Assistência Técnica efectuarão a reparação de qualquer deficiência no funcionamento do aparelho resultante de defeito de fabrico.

A Garantia não inclui deslocações a casa do cliente, que serão debitadas de acordo com a taxa de deslocação em vigor a cada momento. Exceptua-se a 1ª deslocação se se efectuar no primeiro mês de vigência da Garantia, que será gratuita.

A Garantia não inclui:

- Anomalias ocasionadas por mau trato, negligência ou manipulação contrária às instruções contidas no manual, modificação ou incorporação de peças de procedência diferente da do aparelho, aplicadas por serviços técnicos não autorizados.

- Defeitos provocados por curto- circuito ou injúria mecânica.

- Qualquer serviço de instalação ou explicação do funcionamento do aparelho em casa do cliente.

- Indemnizações por danos pessoais ou materiais causados directa ou indirectamente.

- Troca do aparelho.

Serviço Pós-Venda

Com o objectivo de satisfazer cada vez mais o consumidor final, colocamos à vossa disposição a nossa Rede Nacional de Assistência Técnica, com pessoal técnico devidamente especializado.

CAPÍTULO 2

GARANTIA

El aparato va acompañado de un Certificado de Garantía.

SERVICIO POST VENTA
 **902.100.150**

*Rellenar la garantía que viene en Castellano.

KAPITEL 2

GARANTIE

Der beiliegende Garantieschein ermöglicht die kostenlose Inanspruchnahme des technischen Kundendienstes. Die Garantiezeit beträgt zwei Jahre ab Kaufdatum.

IM SERVICEFALL WENDEN SIE SICH BITTE AN UNSEREN AUTORISIERTEN WERKSKUNDENDIENST. DIE SERVICE-NUMMER FÜR DEUTSCHLAND 01 805-625562 VERBINDET SIE AUTOMATISCH MIT DEM ZUSTÄNDIGEN GIAS-WERKSKUNDENDIENST IN IHRER NÄHE.

GIAS SERVICE
 **0820.220.224** 
0848.780.780 

CHAPTER 2

GUARANTEE

The appliance is supplied with a guarantee certificate which allows free use of the Technical Assistance Service.

CHAPITRE 3

MESURES DE SECURITE

ATTENTION:
EN CAS D'INTERVENTION
DE NETTOYAGE ET
D'ENTRETIEN

- Débrancher la prise de courant.
- Fermer le robinet d'alimentation d'eau.
- Toutes les machines Candy sont pourvues de mise à la terre. Vérifier que l'installation électrique soit alimentée par une prise de terre, en cas contraire demander l'intervention du personnel qualifié.

CE Cet appareil est conforme aux directives 89/336/EEC, 73/23/EEC et modifications successives.

- Ne pas toucher l'appareil pieds nus.

- Autant que possible éviter l'usage de rallonges dans les salles de bains ou les douches.

ATTENTION:
PENDANT LE LAVAGE
L'EAU PEUT ATTEINDRE
90°C.

- Avant d'ouvrir le hublot vérifier que le tambour soit sans eau.

CAPÍTULO 3

INSTRUÇÕES DE SEGURANÇA

IMPORTANTE:
ESTAS INSTRUÇÕES SÃO
EXTREMAMENTE
IMPORTANTES PARA TODAS
AS OPERAÇÕES DE
LIMPEZA E DE
MANUTENÇÃO.

- Desligue o aparelho da corrente, retirando a ficha do respectivo cabo de alimentação da tomada.
- Feche a torneira de alimentação de água.
- Todos os electrodomésticos Candy têm ligação à terra. Assegure-se de que a instalação eléctrica a que a máquina está ligada se encontra devidamente ligada à terra. Se tiver dúvidas ou a instalação eléctrica não estiver devidamente ligada à terra, peça a um electricista qualificado que proceda à verificação e eventualmente à ligação da instalação à terra.

CE Este aparelho está em conformidade com as directivas europeias 89/336/CEE, 73/23/CEE e respectivas alterações posteriores.

- Nunca toque no equipamento com as mãos ou os pés molhados ou húmidos.
- Não utilize os seus electrodomésticos quando estiver descalço.
- Evite usar cabos de extensão em compartimentos com banheira ou chuveiro; se, eventualmente, tiver de optar por essa solução, faça-o com o maior cuidado.

ATENÇÃO:
DURANTE O CICLO
DE LAVAGEM A ÁGUA
PODE ATINGIR UMA
TEMPERATURA DE 90°C.

- Antes de abrir a porta da máquina de lavar roupa certifique-se de que o tambor já não tem água.

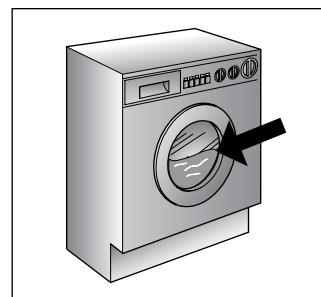
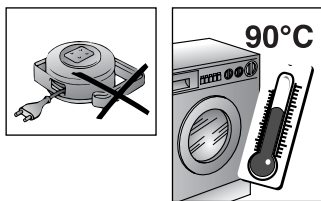
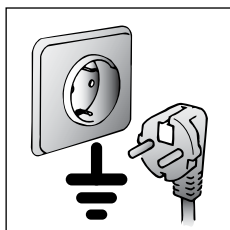
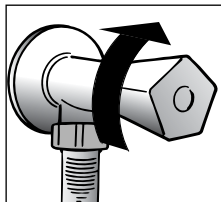
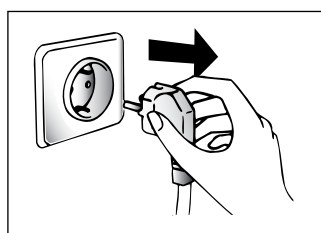

CAPÍTULO 3

NORMAS DE SEGURIDAD

ATENCIÓN:
PARA
CUALQUIER TRABAJO
DE LIMPIEZA Y
MANTENIMIENTO

- Desenchúfela.
- Cierre el grifo del agua.
- Candy provee a todas sus máquinas de toma de tierra. Asegúrese de que la instalación eléctrica tenga toma de tierra, en caso contrario llame a un Servicio cualificado.

CE Estos aparatos cumplen con las Directivas EEC 89/336, EEC 73/23 y modificaciones siguientes.

- No toque el aparato con las manos, los pies mojados o húmedos.
- No use el aparato estando descalzo.
- No use, si no es con especial cuidado, alargos en cuartos de baño o aseos.

ATENCIÓN:
DURANTE EL LAVADO EL
AGUA PUEDE ALCANZAR
LOS 90°C.

- Antes de abrir el ojo de buey, asegúrese de que no haya agua en el tambor.

KAPITEL 3

SICHERHEITS-
VORSCHRIFTENZUR BEACHTUNG:
BEI REINIGUNG UND
WARTUNG DES
GERÄTES

- Netzstecker ziehen.
- Wasserzufuhr sperren.
- Alle Candy Geräte sind geerdet. Versichern Sie sich, daß Ihr Stromnetz geerdet ist. Sollte dies nicht der Fall sein, rufen Sie einen Fachmann.

CE Das Gerät entspricht den europäischen Richtlinien 89/336/ECC, 73/23/ECC und deren nachträglichen Änderungen.s.

- Benutzen Sie nach Möglichkeit keine Verlängerungskabel in Feuchträumen.

ACHTUNG:
JE NACH
WASCHPROGRAMM
KANN SICH DAS
WASSER BIS AUF 90° C
AUFHEIZEN.

- Vor dem Öffnen des Bullauges sicherstellen, daß kein Wasser mehr in der Trommel steht.

CHAPTER 3

SAFETY MEASURES

IMPORTANT:
FOR ALL CLEANING
AND MAINTENANCE
WORK

- Remove the plug
- Turn off the water inlet tap.
- All Candy appliances are earthed. Ensure that the main electricity circuit is earthed. Contact a qualified electrician if this is not the case.

CE This appliance complies with Directives 89/336/EEC, 73/23/EEC and following changes.

- Do not touch the appliance with wet or damp hands or feet.
- Do not use the appliance when bare-footed.
- Extreme care should be taken if extension leads are used in bathrooms or shower rooms. Avoid this where possible.

WARNING: DURING THE
WASHING CYCLE, THE
WATER CAN REACH A
TEMPERATURE OF 90°C.

- Before opening the washing machine door, ensure that there is no water in the drum.

FR

● Ne pas utiliser d'adaptateurs ou de prises multiples.

● Cet appareil ne doit pas être utilisé sans surveillance.

● Pour débrancher la prise, ne pas tirer sur le câble.

● Ne pas laisser la machine exposée aux agents atmosphériques (pluie, soleil, etc...).

● En cas de déménagement ne jamais soulever la machine par les boutons ou par le tiroir des produits lessiviels.

● Pendant le transport ne pas appuyer le hublot sur le chariot.

Important!

Les ouvertures à la base de l'appareil ne doivent en aucun cas être obstruées par des tapis, moquette ou autres objets.

● 2 personnes pour soulever la machine (voir dessin).

● En cas de panne et/ou de mauvais fonctionnement éteindre la machine, fermer le robinet d'alimentation d'eau et ne pas toucher à la machine. Pour toute réparation adressez-vous exclusivement à un centre d'assistance technique Candy en demandant des pièces de rechange certifiées constructeur. Le fait de ne pas respecter les indications susmentionnées peut compromettre la sécurité de l'appareil.

● Si le remplacement du câble d'alimentation s'avère nécessaire, il devra être remplacé par un câble spécial fourni par le service après-vente.

PT

● Não utilize adaptadores ou fichas múltiplas.

● Não deixe que crianças (ou adultos incapazes de operarem com electrodomésticos) usem os equipamentos sem supervisão.

● Nunca puxe pelo cabo ou pelo próprio electrodoméstico para retirar a ficha do electrodoméstico da tomada.

● Proteja o seu electrodoméstico dos elementos (chuva, sol, etc.).

● Se tiver de deslocar a sua máquina de a mudar de lugar, nunca pegue nela pelos botões ou pela gaveta para detergente.

● Durante o transporte nunca deite a máquina sobre o lado da porta.

Atenção: Se o electrodoméstico for instalado num local alcatifado, deverá assegurar-se de que as aberturas de ventilação inferiores não fiquem tapadas ou obstruídas.

● Tal como a figura ilustra, a máquina deverá ser sempre erguida por duas (2) pessoas.

● Se a sua máquina se avariar ou deixar de trabalhar correctamente, desligue-a, feche a alimentação de água e não tente repará-la. Qualquer trabalho de reparação deverá ser sempre feito por um técnico autorizado Candy, devendo sempre ser instaladas peças sobressalentes originais. O incumprimento desta norma poderá acarretar sérias consequências para a segurança dos equipamentos.

● Se o cabo de alimentação de energia, a ser ligado à rede, estiver danificado, deverá ser substituído por um cabo específico, que poderá adquirir directamente aos serviços de Assistência Técnica Candy.

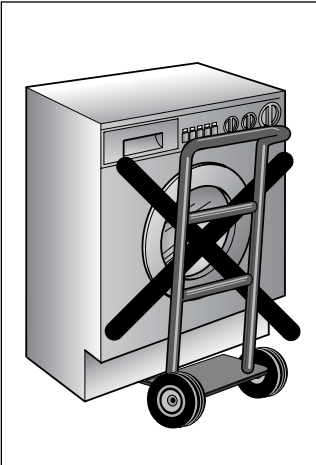
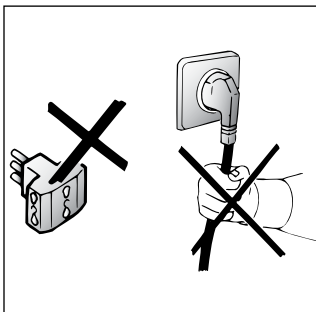

ES

● No use adaptadores o enchufes múltiples.

● No permita la manipulación del aparato a niños o incapacitados, sin vigilancia.

● No tire del cable de alimentación, ni del aparato, para desconectar la toma de corriente.

● No deje el aparato a la intemperie o expuesto a la acción de los agentes atmosféricos (lluvia, sol, etc.).

● En caso de traslado no la sujete nunca por los mandos ni por la cubeta de detergente.

● Durante su transporte no apoye el ojo de buye en la carretilla.

Importante!

Si se va a instalar el aparato sobre una alfombra o moqueta, es necesario tener cuidado para evitar que se obstruyan las rejillas de ventilación situadas en la base de la lavadora.

● Levántela ayudado por otra persona tal como aparece en la figura.

● En caso de avería y/o mal funcionamiento del aparato, desconéctelo, cierre el grifo del agua y no manipule el electrodoméstico. Para su eventual reparación diríjase únicamente a un centro de Asistencia Técnica Candy y solicite el uso de recambios originales. El incumplimiento de estas sugerencias puede comprometer la seguridad del aparato.

● Si el cable de alimentación resultase dañado, tendrá que ser sustituido por un cable especial disponible en el servicio de asistencia técnica.

DE

● Gerät nicht an Adapter oder Mehrfachsteckdosen anschließen.

● Achten sie darauf, daß Kinder nicht unbeaufsichtigt am Gerät hantieren.

● Ziehen Sie den Stecker immer am Stecker selbst aus der Steckdose.

● Setzen Sie das Gerät keinen Witterungseinflüssen (Regen, Sonne usw.) aus.

● Das Gerät niemals an den Schaltknöpfen oder am Waschmittelbehälter anheben.

● Während des Transportes mit einer Sackkarre das Gerät nicht auf das Bullauge lehnen.

Wichtig!

Falls Sie das Gerät auf einen Teppich oder Teppichboden aufstellen, achten Sie darauf, daß die Lufteinlässe am Boden des Gerätes nicht verstopft werden.

● Stets, wie auf der Zeichnung dargestellt, zu zweit anheben.

● Bei eventuellen Defekten und Fehlfunktionen das Gerät abschalten, die Wasserzufuhr unterbrechen und die Waschmaschine nicht gewaltsam öffnen. Bei anfallenden Reparaturen wenden Sie sich bitte ausschließlich an die Kundendienststelle der Firma Candy und bestehen Sie auf die Verwendung von Originalersatzteilen. Die Nichtbeachtung der o.a. Vorschriften kann zur Beeinträchtigung der Geräte sicherheit führen.

● Wenn das Gerät einmal ausgedient hat, entsorgen Sie es bitte ordnungsgemäß über Ihren Fachhändler oder die kommunalen Entsorgungseinrichtungen.

● Sollte das Netzkabel beschädigt sein, muß dieses mit dem speziellen Netzkabel ersetzt werden, das vom Gias-Kundendienst zur Verfügung gestellt werden kann.

EN

● Do not use adaptors or multiple plugs.

● Do not allow the appliance to be used by children or the incompetent without due supervision.

● Do not pull the mains lead or the appliance itself to remove the plug from the socket.

● Do not leave the appliance exposed to atmospheric agents (rain, sun etc.)

● In the case of removal, never lift the appliance by the knobs or detergent drawer.

● During transportation do not lean the door against the trolley.

Important!

When the appliance location is on carpet floors, attention must be paid so as to ensure that there is no obstruction to the bottom vents.

● Lift the appliance in pairs as illustrated in the diagram.

● In the case of failure and/or incorrect operation, turn the washing machine off, close the water inlet tap and do not tamper with the appliance. Contact a Candy Technical Assistance Centre for any repairs and ask for original Candy spare parts. Avoidance of these norms may compromise the safety of the appliance.

● Should the supply cord (mains cable) be damaged, this is to be replaced by a specific cable available from the after sales service centre.

FR

CHAPITRE 4

PT

CAPÍTULO 4

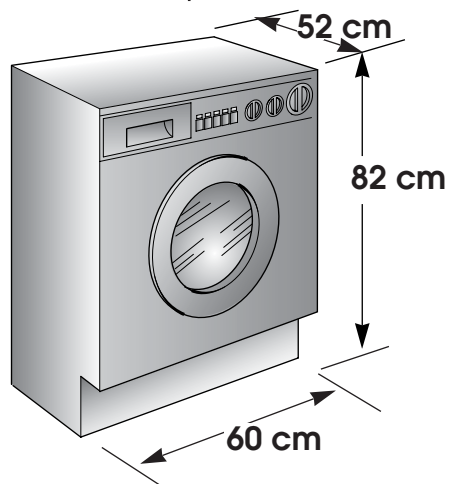

ES

CAPÍTULO 4

DE

KAPITEL 4

EN

CHAPTER 4

CAPACITE DE LINGE SEC	CARGA MÁXIMA (ROPA SECA)	kg	5,5
EAU NIVEAU NORMAL	NÍVEL DE ÁGUA NORMAL	l	10÷15
PUISSANCE ABSORBEE	POTÊNCIA ABSORVIDA	W	2150
CONSOMMATION ENERGIE (PROG. 2)	CONSUMO DE ENERGIA (PROG. 2)	kWh	1,75
AMPERAGE	FUSÍVEL	A	10
ESSORAGE (Tours/min.)	VELOCIDADE DE ROTAÇÃO (r.p.m.)	giri/min.	1000
PRESSION DANS L'INSTALLATION HYDRAULIQUE	PRESSÃO DO SISTEMA HIDRÁULICO	MPa	min. 0,05 max. 0,8
TENSION	TENSÃO	V	230

CAPACIDAD DE ROPA SECA	FASSUNGSVERMÖGEN TROCKENWÄSCHE	MAXIMUM WASH LOAD DRY
NIVEL NORMAL DE AGUA	WASSERSTAND NORMAL.	NORMAL WATER LEVEL
POTENCIA ABSORBIDA	GESAMTANSCHLUBWERT	POWER INPUT
CONSUMO DE ENERGÍA (PROG. 2)	ENERGIEVERBRAUCH (PROGR. 2)	ENERGY CONSUMPTION (PROG.2)
AMPERIOS DEL FUSIBLE DE LA RED	ABSICHERUNG	POWER CURRENT FUSE AMP
REVOLUCIONES DE CENTRIFUGADO (Rev./min.)	SCHLEUDERDREHZAH (U/Min.)	SPIN r.p.m.
PRESIÓN EN EL CIRCUITO HIDRÁULICO	WASSERDRUCK	WATER PRESSURE
TENSION	SPANNUNG	SUPPLY VOLTAGE

CHAPITRE 5

MISE EN PLACE
INSTALLATION

Placer la machine sur le lieu d'utilisation sans le socle d'emballage.

Couper les colliers serre-tubes

Dévisser la vis centrale (A); dévisser les 4 vis latérales (B) et enlever l'axe (C).

Incliner la machine en avant et enlever les sachets en plastique qui contiennent les 2 arrêts en polystyrène qui se trouvent sur les 2 côtés en tirant vers le bas.

Refermer le trou en utilisant le bouchon qui se trouve dans le sachet "instructions".

ATTENTION:
NE PAS LAISSER À LA PORTÉE DES ENFANTS DES ÉLÉMENTS D'EMBALLAGE QUI PEUVENT CAUSER DES RISQUES.

CAPÍTULO 5

INSTALAÇÃO

Coloque a máquina, sem a base da embalagem, perto do local onde vai ficar permanentemente instalada.

Corte a tira que prende os tubos e o cabo eléctrico.

Desaperte o parafuso central (A); desaperte os quatro parafusos laterais (B) e retire a barra (C).

Com a ajuda de outra pessoa incline o aparelho para a frente e solte os sacos de plástico contendo os dois blocos de esferovite de ambos os lados, puxando-os para baixo.

Tape a abertura com o bujão (fornecido juntamente com a máquina, no envelope que contém o manual de instruções).

ATENÇÃO:
NÃO DEIXE A EMBALAGEM DA MÁQUINA OU OS SEUS COMPONENTES AO ALCANCE DE CRIANÇAS: ELA É UMA POTENCIAL FONTE DE PERIGO.

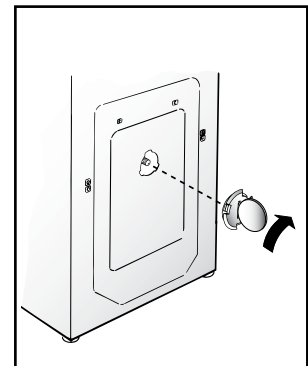
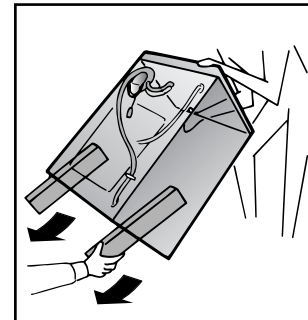
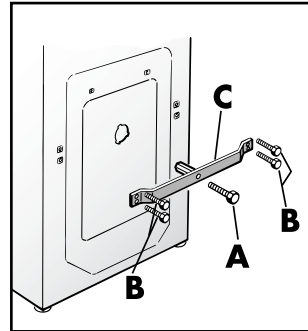
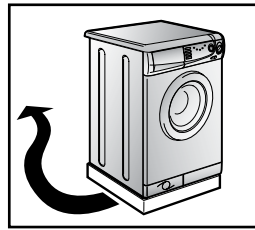

CAPÍTULO 5

PUESTA EN
FUNCIONAMIENTO
INSTALACIÓN

Ponga la máquina cerca del lugar de uso sin la base del embalaje.

Corte las cintas del tubo.

Desenroscar el tornillo central (A); desenroscar los 4 tornillos laterales (B) y extraer el travesaño (C).

Inclinar la máquina hacia delante y sacar los sacos de plástico que contienen los dos protectores de plástico puestos sobre 2 lados, tirando hacia abajo.

Tapar un agujero utilizando el tapón que contiene la bolsa con las instrucciones.

ATENCIÓN:
NO DEJE AL ALCANCE DE LOS NIÑOS LOS ELEMENTOS DE EMBALAJE YA QUE PUEDEN SER PELIGROSOS.

KAPITEL 5

INBETRIEBNAHME
INSTALLATION

Gerät ohne Verpackungsunterteil in die Nähe des Aufstellungsortes bringen.

Lösen Sie die Klammern der Schlauchbefestigung.

Schrauben Sie die Mittelschraube (A) und die 4 Seitenschrauben (B) ab und entfernen Sie die Transportquerstrebe (C).

Neigen Sie das Gerät nach vorne. Ziehen Sie die Plastiktüten, die 2 Styropor-Stangen enthalten, nach unten heraus.

Schließen Sie die Öffnung mit Hilfe des Stöpsels (der im Beipack mitgeliefert wird).

ACHTUNG:
DIE VERPACKUNG IST IN DEN HÄNDEN VON KINDERN EINE GEFAHRENQUELLE. BITTE ENTSORGEN SIE DAS VERPACKUNGSMATERIAL ORDNUNGSGEMÄß.

CHAPTER 5

SETTING UP
INSTALLATION

Move the machine near its permanent position without the packaging base.

Cut tube-holding straps.

Unscrew the central screw (A); unscrew the 4 lateral screws (B) and remove the cross piece (C).

Lean the machine forward and remove the plastic bags containing the two polystyrene blocks at the sides, pulling downwards.

Press the plug (to be found in the envelope with the instructions) into the hole.

WARNING:
DO NOT LEAVE THE PACKAGING IN THE REACH OF CHILDREN AS IT IS A POTENTIAL SOURCE OF DANGER.

FR

Appliquer la feuille supplémentaire sur le fond comme dans la figure.

Raccorder le tube de l'eau aux robinets.

L'appareil doit être relié à l'arrivée d'eau exclusivement avec les tuyaux fournis. Ne pas réutiliser les anciens tuyaux.

**ATTENTION:
NE PAS OUVRIR LE
ROBINET**

Approcher la machine contre le mur en faisant attention à ce que le tuyau n'ait ni coudes ni étranglements.

Raccorder le tuyau de vidange au rebord de la baignoire ou, mieux encore, à un dispositif fixe d'évacuation, hauteur mini. 50 cm et de diamètre supérieur au tuyau de la machine à laver. En cas de besoin, utiliser le coude rigide livré avec la machine.

PT

Fixe a placa de material ondulado no fundo da máquina, da forma indicada na figura.

Ligue a mangueira de admissão de água à torneira de alimentação.

Os acessórios devem estar ligados à torneira da água, usando mangueiras novas. As mangueiras não devem ser reutilizadas.

**ATENÇÃO:
NÃO ABRA
A TORNEIRA!**

Encoste a máquina à parede.

Prenda o fim da mangueira de esgoto por cima da borda da bacia ou do tubo de descarga, assegurando-se de que não esteja torcida ou dobrada.

Sempre que possível, utilize um tubo de esgoto fixo com um diâmetro superior ao da mangueira de esgoto da máquina de lavar, a fim de permitir a saída do ar. O topo da mangueira de esgoto deverá estar a uma altura mínima de 50 cm.

Se necessário use a curva rígida fornecida juntamente com a máquina.

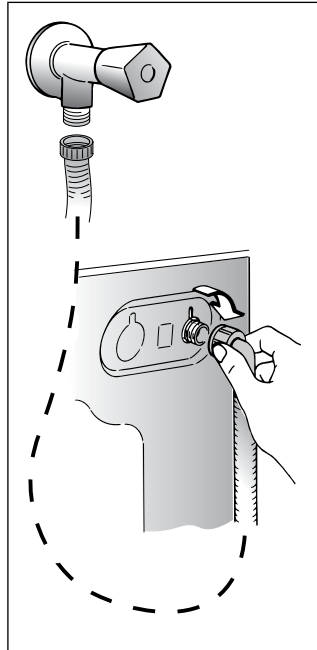
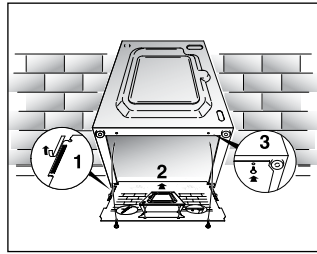

ES

Aplique la lamina de polionda como se muestra en la figura.

Conecte el tubo del agua al grifo.

El aparato debe ser conectado a la red hidráulica sólo con los nuevos tubos de carga disponibles en dotación. Los viejos tubos de carga no tienen que ser reutilizados.

**ATENCIÓN:
NO ABRA EL GRIFO.**

Acerque la lavadora a la pared procurando que no se formen curvas o estrangulamientos, fije el tubo desagüe al borde de la pila.

o mejor aún, a un desagüe fijo, con un diámetro mayor que el del tubo de la lavadora, a una altura mínima de 50 cm. En caso necesario, utilice la curva rígida adjunta.

DE

Befestigen Sie die gewellte Bodenplatte wie in der Abbildung dargestellt.

Den Zulaufschlauch an den Wasserhahn anschließen.

Das Gerät muß an die Wasserversorgung mit neuen Schläuchen angeschlossen werden. Alte Schläuche dürfen nicht wiederverwendet werden.

**ACHTUNG:
WASSERHAHN NOCH
NICHT ÖFFNEN.**

Die Waschmaschine an die Wand rücken, darauf achten, daß dabei der Schlauch nicht verkrümmt oder eingengt wird.

Ablaufschlauch am Wannenrand befestigen, oder an einem festen Abfluß von mindestens 50 cm Höhe anbringen, dessen Durchmesser größer ist als der des Waschmaschinenschlauchs. Falls erforderlich den mitgelieferten starren Rohrbogen benutzen.

EN

Fix the sheet of corrugated material on the bottom as shown in picture.

Connect the fill hose to the tap.

The appliance must be connected to the water mains using new hose-sets. The old hose-sets should not be reused.

**IMPORTANT:
DO NOT TURN THE TAP
ON AT THIS TIME.**

Position the washing machine next to the wall. Hook the outlet tube to the edge of the bath tub, paying attention that there are no bends or contractions along the tube.

It is better to connect the discharge hose to a fixed outlet of a diameter greater than that of the outlet tube and at a height of min. 50 cm. If is necessary to use the plastic sleeve supplied.

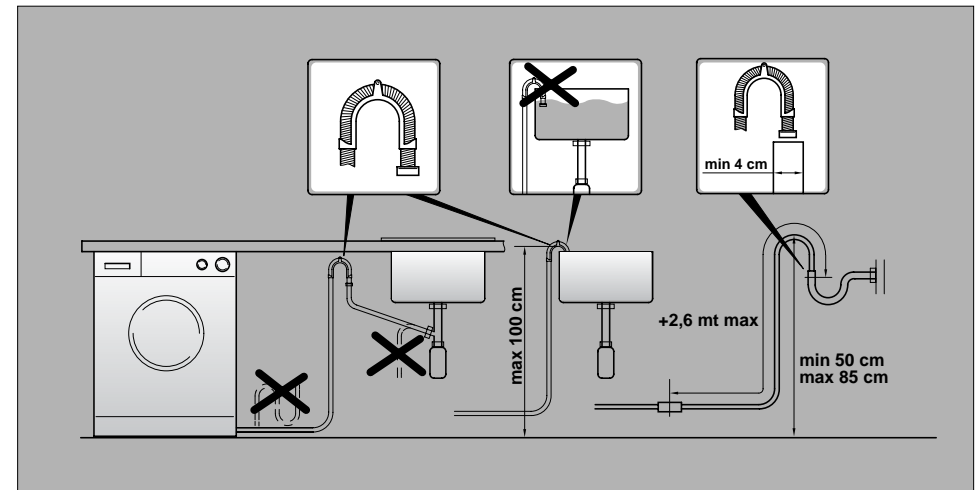
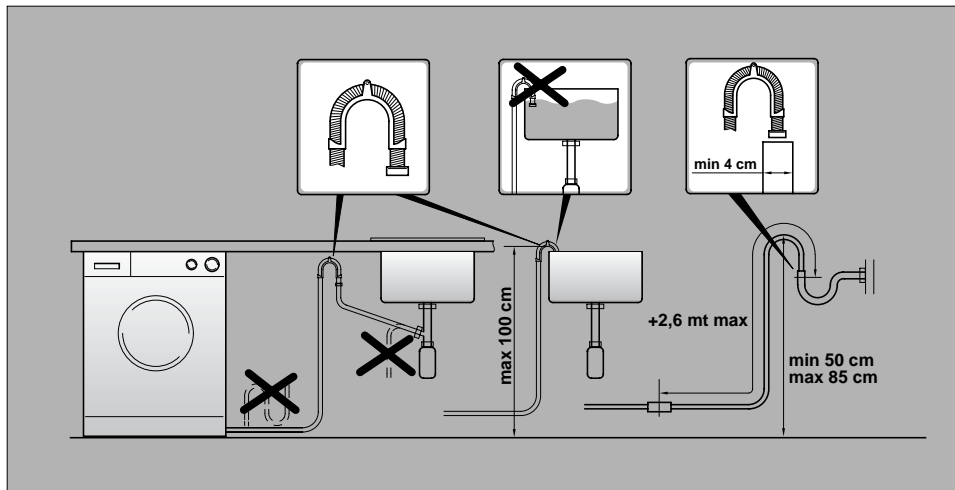

FR

Enlever la légende en "français" et l'appliquer à l'intérieur de la porte, suivant les indications.

Mettre la machine avec les pieds avant.

a) Tourner dans le sens des aiguilles d'une montre l'écrou de façon à déverrouiller la vis du pied.

b) Tourner le pied et le faire monter ou descendre jusqu'à obtenir une parfaite adhérence au sol.

c) Enfin bloquer le pied en revissant l'écrou dans le sens inverse des aiguilles d'une montre et le faire adhérer au fond de la machine.

Vérifier que le bouton Marche/Arrêt (C) ne soit pas enfoncé.

Vérifier que toutes les manettes soient sur la position "0" et que le hublot soit fermé.

Brancher la prise.

Une fois l'appareil installé, la prise électrique doit rester accessible.

Appuyer sur la touche Marche/Arrêt (C) pour allumer la lampe-témoin de fonctionnement courant branché (N); si elle ne s'allume pas se reporter à la liste des recherches de panne.

PT

Cole a tabela de programas autocolante em "Portugues" do lado interior da porta.

Nivele a máquina regulando a altura dois pés dianteiros.

a) Rode a porca no sentido dos ponteiros do relógio para soltar a rosca de fixação do pé.

b) Rode a pé para o erguer ou baixar até estar firmemente assente no chão.

c) Fixe o pé nessa posição rodando a porca no sentido contrário ao dos ponteiros do relógio até embater no fundo da máquina.

Assegure-se de que a tecla de ligar/desligar (C) não esteja premida.

Assegure-se de que todos os botões da máquina estejam colocados na posição "0" e de que a porta da máquina esteja fechada.

Ligue a máquina à corrente, inserindo a ficha do respectivo cabo de alimentação na tomada.

Depois da instalação, os acessórios devem estar posicionados, pelo que a tomada deve estar num local acessível.

Pressione a tecla de ligar/desligar (C). O indicador luminoso de que a máquina está ligada (N) iluminar-se-á. Se, porém, este indicador luminoso não se acender deverá consultar o capítulo "Eliminação de Avarias".

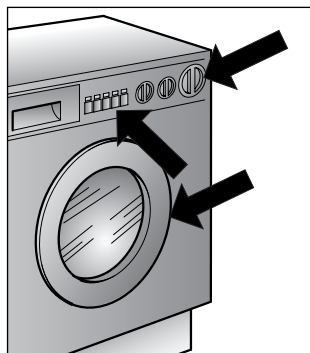
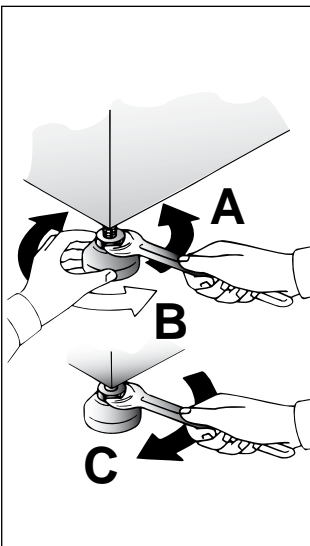
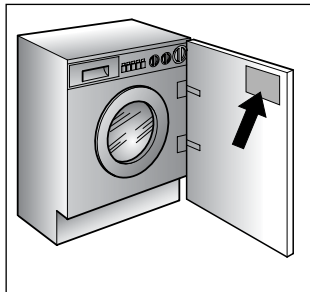

ES

Quite la etiqueta en "CASTELLANO" y péguela en el interior de la puerta tal como viene indicado.

Nivele la máquina con las patas delanteras

a) Girar la tuerca en el sentido de las agujas del reloj para desbloquear el tornillo del pie.

b) Girar el pie y hacerlo bajar o subir hasta conseguir su perfecta adherencia al suelo.

c) Bloquear el pie girando la tuerca en el sentido contrario a las agujas del reloj hasta que se adhiera al fondo de la lavadora.

Asegúrese de que el botón Marcha/Paro (C) no esté pulsado.

Asegúrese de que todos los mandos estén en posición "0" y que el ojo de buey esté cerrado.

Enchúfela.

El aparato tiene que ser colocado de forma que el enchufe sea accesible una vez instalado.

El aparato tiene que ser colocado de forma que el enchufe sea accesible una vez instalado.

A continuación pulse el botón START (C) se encenderá el piloto de funcionamiento "conexión de corriente efectuada" (N) si no se enciende vea "causas de averías"

DE

Den Aufkleber der Programmlegende in deutscher Sprache abtrennen und wie gezeigt im Inneren der Klappe anbringen.

Ausrichten der Maschine über die vorderen Verstellfüße

a) Kontermuttern im Uhrzeigersinn lösen.

b) Standfuß einregulieren, bis das Gerät genau ausgerichtet ist (möglichst mit der Wasserwaage justieren!).

c) Kontermuttern (gegen den Uhrzeigersinn) festziehen.

Wichtig: Sollte das Gerät auf einen Sockel aufgestellt werden, ist es durch eine Sockelbefestigung zu sichern. Erkundigen Sie sich bitte hierfür im Fachhandel. Der Hersteller haftet nicht für unsachgemäße Aufstellung und Installation.

Sicherstellen, daß die Start-Stop-Taste (C) nicht gedrückt ist.

Sicherstellen, daß alle Schalter auf "0" stehen, und das Bullauge geschlossen ist.

Stecker einstecken.

Nach der Installation muß der Anschluß zugänglich sein.

Bei Betätigen der "START" Taste leuchtet die Leuchtanzeige auf. Sollte dies nicht der Fall sein, bitte im Kapitel "Fehlersuche" nachsehen.

EN

Remove the key in "English" and apply to the inside of the door as indicate.

Use front feet to level the machine with the floor.

a) Turn the nut clockwise to release the screw adjuster of the foot.

b) Rotate foot to raise or lower it until it stands firmly on the ground.

c) Lock the foot in position by turning the nut anti-clockwise until it comes up against the bottom of the machine.

Ensure that the Off/On button (C) is not pressed.

Ensure that all the knobs are on the "0" position and that the door is closed.

Insert the plug.

After installation, the appliance must be positioned so that the plug is accessible.

Press the START (C) button. The power on (N) light will light up. If this does not light up see faults search.

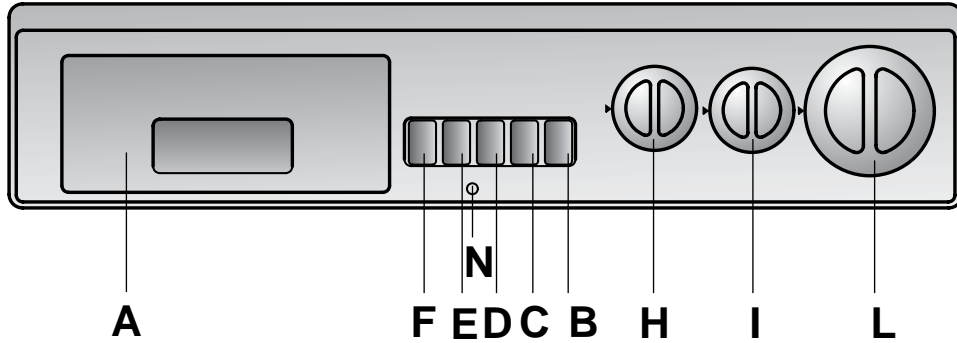
COMMANDES

Bacs à produits

Touche ouverture porte

Touche marche/arrêt

Touche super rinçage

Touche repassage facile

Touche Super Rapide

Essorage variable

Manette de réglage de température de lavage

Manette des programmes de lavage

Voyant de mise sous tension

DESCRIÇÃO
DOS COMANDOS*Gaveta para detergente**Tecla de abertura da porta**Tecla de ligar/desligar**Tecla de super enxaguamento**Tecla engomar fácil**Tecla de ativação do programa super rápido**Regulador de velocidade**Botão de selecção da temperatura de lavagem**Botão de selecção do programa de lavagem**Indicador luminoso de funcionamento*

A

B

C

D

E

F

H

I

L

N

CUADRO DE MANDOS

Cubeta del detergente

Botón de apertura del ojo de buey

Botón de puesta en marcha/paro

Botón de super aclarado

Botón "antiarrugas"

Botón Super Rápido

Regulador de velocidad

Selector para regular la temperatura de lavado

Selector de programas de lavado

Piloto luminoso de funcionamiento

BEDIENUNGSELEMENTE*Waschmittelbehälter**Taste zum Öffnen des Bullauges**Start/Stop Taste**Taste Extraspülen**Taste Leichtbügeln**Taste Super-Schnell**Schleuder-Einstellung**Temperaturwahlschalter**Waschprogrammwahlschalter**Leuchtanzeige "Betrieb"*CONTROLS

Detergent drawer

Door open button

Off/On button

Super rinse button

Crease guard button





Super Rapid button

Spin speed button

Wash control temperature knob

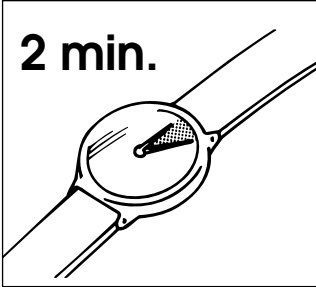
Timer knob for wash programmes

Off/On indicator light

<p style="text-align: center;">(FR)</p> <p style="text-align: center;">DESCRIPTION DES COMMANDES</p>	<p style="text-align: center;">(PT)</p> <p style="text-align: center;">DESCRIÇÃO DOS COMANDOS</p>		
<p>TOUCHE D'OUVERTURE PORTE</p> <div style="border: 1px solid black; padding: 5px; margin-top: 10px;"> <p>ATTENTION: UN DISPOSITIF SPECIAL DE SECURITE EMPECHE L'OUVERTURE IMMEDIATE DU HUBLOT A LA FIN DU LAVAGE. APRES LA PHASE D'ESSORAGE ATTENDRE 2 MINUTES AVANT D'OUVRIR LE HUBLOT.</p> </div>	<p>TECLA DE ABERTURA DA PORTA</p> <div style="border: 1px solid black; padding: 5px; margin-top: 10px;"> <p>ATENÇÃO: UM DISPOSITIVO DE SEGURANÇA ESPECIAL IMPÊDE A ABERTURA DA PORTA NO FIM DO CICLO DE LAVAGEM. UMA VEZ CONCLUÍDO O CICLO DE CENTRIFUGAÇÃO DEVERÁ ESPERAR 2 MINUTOS PARA PODER ABRIR A PORTA.</p> </div>	<p>B</p> <div style="border: 1px solid black; padding: 10px; margin-top: 10px;"> <p style="font-size: 24px; font-weight: bold;">2 min.</p>  </div>	
<p>TOUCHE MARCHÉ/ARRET</p>	<p>TECLA DE LIGAR/DESLIGAR</p>	<p>C</p>	
<p>TOUCHE SUPER RINÇAGE</p> <p>Selon le programme sélectionné, cette touche permet soit d'obtenir des rinçages avec une quantité d'eau plus importante, soit une phase de rinçage supplémentaire. Appuyer sur la touche "SUPER RINÇAGE" pour éliminer le moindre résidu de lessive sur les tissus. Cette opération est importante pour les personnes ayant la peau délicate.</p>	<p>TECLA DE SUPER-ENXAGUAMENTO</p> <p>Premindo esta tecla, conforme o programa seleccionado, é adicionada mais água nos enxaguamentos ou é adicionado um enxaguamento suplementar, o que é particularmente importante para as pessoas de peles delicadas.</p>	<p>D</p>	

<p style="text-align: center;">(ES)</p> <p style="text-align: center;">DESCRIPCIÓN DE LOS MANDOS</p>	<p style="text-align: center;">(DE)</p> <p style="text-align: center;">BESCHREIBUNG DER BEDIENELEMENTE</p>	<p style="text-align: center;">(EN)</p> <p style="text-align: center;">DESCRIPTION OF CONTROL</p>
<p>BOTÓN DE APERTURA DEL OJO DE BUEY</p> <div style="border: 1px solid black; padding: 5px; margin-top: 10px;"> <p>ATENCIÓN: UN DISPOSITIVO DE SEGURIDAD ESPECIAL IMPIDE LA APERTURA INMEDIATA DEL OJO DE BUEY AL FINALIZAR EL LAVADO. AL FINAL DE LA FASE DE CENTRIFUGADO, ESPERE 2 MINUTOS ANTES DE ABRIR EL OJO DE BUEY.</p> </div>	<p>TASTE ZUM ÖFFNEN DES BULLAUGES</p> <div style="border: 1px solid black; padding: 5px; margin-top: 10px;"> <p>ACHTUNG: DIE SICHERHEITSTÜR-VERRIEGELUNG VERHINDERT DAS SOFORTIGE ÖFFNEN DES BULLAUGES NACH BEENDIGUNG DES WASCHPROGRAMMS. WARTEN SIE DAHER NACH DEM LETZTEN SCHLEUDERN CA. ZWEI MINUTEN, BEVOR SIE DIE TÜR ÖFFNEN.</p> </div>	<p>DOOR OPEN BUTTON</p> <div style="border: 1px solid black; padding: 5px; margin-top: 10px;"> <p>IMPORTANT: A SPECIAL SAFETY DEVICE PREVENTS THE DOOR FROM OPENING AT THE END OF THE WASH/SPIN CYCLE. AT THE END OF THE SPIN PHASE WAIT UP TO 2 MINUTES BEFORE OPENING THE DOOR.</p> </div>
<p>BOTÓN DE PUESTA EN MARCHA/PARO</p>	<p>START/STOP TASTE</p>	<p>OFF/ON BUTTON</p>
<p>BOTÓN SUPER ACLARADO</p> <p>Apretando esta tecla, según el programa seleccionado, se realizan unos aclarados con más agua o bien, se añade un aclarado suplementario. Esto resulta particularmente importante para las personas de piel delicada.</p>	<p>TASTE EXTRASPÜLEN</p> <p><i>Mit dieser Taste wird zum Spülen mehr Wasser verwendet oder ein zusätzlicher Spülgang zugefügt. Dies ist besonders wichtig für Personen mit empfindlicher oder allergischer Haut.</i></p>	<p>SUPER RINSE BUTTON</p> <p>This function will allow an extra rinse or more water added at the rinse stage – depending on the programme selected. This is particularly important for avoiding skin irritation from detergent residues for people with particularly sensitive skin.</p>

FR

TOUCHE "REPASSAGE FACILE"

Si vous utilisez cette touche, il vous sera possible de réduire la formations des plis, selon le programme choisi et la nature du tissu lavé.

Tissu mixte:

- le refroidissement de l'eau sera fait graduellement pour éviter les chocs thermiques
- la vidange sera faite sans aucune action mécanique du tambour
- une phase d'essorage pour assurer la distension maximale des fibres.

Tissu délicat (sauf laine):

- Votre lave-linge effectuera les actions ci dessus mentionnées, ensuite un "arrêt cuve pleine" après le dernier rinçage

Tissu résistant et Laine:

- Votre lave linge effectuera un "arrêt cuve pleine".

Pour terminer le cycle des tissus **résistants, délicats et de la laine**, les opérations à accomplir sont les suivantes :

1. Relâcher la touche de repassage facile pour terminer le cycle avec la vidange et l'essorage.
2. Sinon, vous pouvez effectuer une simple vidange:
- éteignez votre lave-linge avec la touche "marche/arrêt"
- sélectionnez le programme Z
- allumez votre lave-linge

TOUCHE SUPER RAPIDE

En actionnant cette touche, la durée du cycle de lavage est réduite de 50 minutes, au maximum, en fonction du programme et de la température sélectionnés.

Cette touche peut être actionnée pour laver des charges de linge de 1 à 5,5 kg.
(Cette touche est active seulement pour les programmes coton et synthétiques).

PT

TECLA ENGOMAR FÁCIL

Ao activar esta função, é possível reduzir ao mínimo a formação de rugas, personalizando ainda mais o ciclo de lavagem com base no programa seleccionado e no tipo de roupa a lavar. Para os tecidos **mistos**, em especial, a acção combinada de uma fase de arrefecimento gradual da água, a ausência de rotação da cuba durante as descargas da água e uma centrifugação delicada, a baixa velocidade, permite alisar a roupa ao máximo. Para os tecidos **delicados**, excepto a **lã**, são usadas as fases acima descritas para os tecidos mistos, com a excepção do arrefecimento gradual da água, mas com uma fase adicional de água parada na cuba, com stop depois do último enxaguamento. Para os **tecidos resistentes** e no programa de **lãs**, esta tecla tem a única função de deixar a roupa imersa na água, no final do último enxaguamento, com o objectivo de alisar perfeitamente as fibras. Para terminar o ciclo de tecidos **resistentes, delicados e lãs**, pode optar entre:
- cancelar a selecção da tecla para terminar o ciclo com a fase de descarga e centrifugação;
ou então, se desejar efectuar apenas a descarga, pode:
- desligar a máquina, premindo a tecla ligar/desligar
- seleccionar o programa Z
- voltar a ligar a máquina, premindo de novo a tecla ligar/desligar

TECLA DE ACTIVACÃO DO PROGRAMA SUPER RÁPIDO

Se premir esta tecla, a duração do programa de lavagem sofre uma redução, de modo a que, dependendo do programa e da temperatura seleccionados, tenha uma duração máxima de 50 minutos. Este programa pode ser activado para cargas que se estendem de 1 kg a 5,5 kg.
(Esta opção só pode ser utilizada em programas de algodões e sintéticos).

E



F



ES

TECLA ANTIARRUGAS

Activando esta función es posible reducir al mínimo la formación de arrugas seleccionando posteriormente el ciclo de lavado en base al programa elegido y al tipo de ropa a lavar. De manera particular, para los tejidos **mistos** la acción combinada de una fase de enfriamiento gradual del agua, la ausencia de rotación del tambor durante la descarga del agua y un centrifugado delicado a baja velocidad asegura al máximo la distensión de los tejidos. Para tejidos **delicados**, a excepción de **la lana**, se suceden las fases arriba indicadas para los tejidos mixtos, a excepción del enfriamiento gradual del agua, pero con el añadido de una fase en la que la colada permanece sumergida en el agua del último aclarado. Para tejidos **resistentes** y en el programa **lana**, esta tecla posee la única función de dejar los tejidos inmersos en el agua del último aclarado con el fin de distender perfectamente las fibras. Para finalizar el ciclo de los tejidos **resistentes, delicados y de la lana**, las operaciones pueden ser:
volver a apretar la tecla para terminar el ciclo con la fase de vaciado y centrifugado. O en el caso de que se desee efectuar solo vaciado:
- Apagar la lavadora apretando la tecla de encendido/apagado.
- Seleccionar el programa Z
- Encender la lavadora volviendo a accionar de nuevo la tecla encendido/apagado

OPCIÓN SUPER RAPIDO

Apretando esta tecla la duración de los programas de lavado de esta lavadora se reducen hasta un máximo de 50 minutos según el programa y la temperatura de lavado elegida. Es posible utilizar la tecla Super Rápido para lavados de 1 a 5,5 kg de colada.
(Esta tecla es funcional sólo para los programas algodón y mixtos).

DE

TASTE LEICHTBÜGELN

*Diese Funktion reduziert die Knitterbildung durch die individuelle Wahl der Programme und der Wäscheart. Im besonderen für **Mischgewebe** sorgt die Kombination der langsamen Abkühlphase verbunden mit dem Stillstand der Wäsche während des Abpumpens und einem Schonschleudern für die optimale Schonung der Wäsche. Für die **Feinwäsche**, mit Ausnahme der **Wolle**, sind die Phasen wie bei **Mischgewebe** beschrieben, mit Ausnahme der Abkühlphase unter Hinzunahme des Wasserstops nach dem letzten Spülgang. Für die **Koch- und Buntwäsche** und im **Wollprogramm** dient diese Taste ausschließlich als Spülstop, um die Fasern zu glätten. Um die **Koch- und Buntwäsche, Feinwäsche bzw. das Wollprogramm** zu beenden, können Sie wie folgt vorgehen: Beenden Sie die Funktion Leichtbügeln, um das Programm mit Abpumpen und Schleudern zu beenden. Zur Beendigung des Programms nur durch Abpumpen: Schalten Sie das Gerät am Ein/Aus Schalter aus. Wählen Sie das Programm Z. Schalten Sie das Gerät wieder ein.*

TASTE SUPER-SCHNELL

Durch Drücken dieser Taste reduziert sich die Waschdauer des Waschprogrammes um bis zu 50 Minuten, je nach Programm und eingestellter Temperatur. Die Taste Super-Schnell kann bei Waschladungen von 1 bis 5,5 kg eingesetzt werden. (Diese Funktion kann nur für Baumwolle und Synthetik Programme benutzt werden).

EN

CREASE GUARD BUTTON

The Crease Guard function minimizes creases as much as possible with a uniquely designed anti-crease system that is tailored to specific fabrics.
MIXED FABRICS - the water is gradually cooled throughout the final two rinses with no spinning and then a delicate spin assures the maximum relaxation of the fabrics.
DELICATE FABRICS - final two rinses with no spinning and then the fabrics are left in water until it is time to unload. When you are ready to unload, press the Crease Guard button - this will drain and spin ready for emptying
RESISTANT FABRICS AND WOOLLENS - after the final spin, the fabrics are left in water until it is time to unload. When you are ready to unload, press the Crease Guard button - this will drain and spin ready for emptying
If you do not want to spin the clothes and activate drain only :-
- Turn the appliance off by pressing the on / off button
- Select Programme Z
- Switch on the appliance again by pressing the on / off button

SUPER RAPID BUTTON

By pushing this button the time of the wash programme is reduced to a maximum of 50 minutes depending on the programme and the temperature selected. The super rapid button can be used for washing loads of 1 to 5,5 kg.
(This button can be utilised only on cottons and synthetic programmes).

(FR)

ESSORAGE VARIABLE

ELLE PEUT TOURNER DANS LES DEUX SENS

La phase de l'essorage est très importante et votre modèle est doté d'une grande flexibilité pour satisfaire chaque exigence. En agissant sur la manette, il est possible de réduire la vitesse maximale et aussi la vitesse intermédiaire jusqu'à une complète élimination de l'essorage (position ).

NOTE: LA MACHINE EST DOTÉE D'UN DISPOSITIF ÉLECTRONIQUE QUI EMPECHE LE DÉPART DE L'ESSORAGE SI LES CHARGES SONT MAL RÉPARTIES ET LIMITE LES VIBRATIONS ET LE BRUIT DURANT LE LAVAGE.

MANETTE DE REGLAGE DE LA TEMPÉRATURE DE LAVAGE

ELLE PEUT TOURNER DANS LES DEUX SENS

Cette machine à laver est pourvue de ce dispositif pour déterminer la température de lavage désirée. Le tableau des programmes de lavage indique la température maxi. conseillée pour ce type de lavage.

ATTENTION! NE JAMAIS LA DÉPASSER

(PT)

REGULADOR DE VELOCIDADE

PODE SER RODADO EM AMBOS OS SENTIDOS

A fase de centrifugação é muito importante para que a roupa saia o mais seca possível, sem, no entanto, danificá-la. A velocidade de centrifugação pode ser ajustada conforme as suas necessidades. Ao ajustar o controlo é possível reduzir a velocidade máxima, ou até mesmo parar totalmente o ciclo de centrifugação.

NOTA: O MODELO ESTÁ EQUIPADO COM UM DISPOSITIVO ELECTRÓNICO ESPECIAL QUE IMPEDE O CICLO DE CENTRIFUGAÇÃO CASO AS CARGAS FOREM DESEQUILIBRADAS. TAL CONDUZ A UMA REDUÇÃO DE RUIDOS E DE VIBRAÇÕES, CONTRIBUINDO PARA UM MAIOR SILÊNCIO E UMA MAIOR DURAÇÃO DA MÁQUINA DE LAVAR.

BOTÃO DE SELECÇÃO DA TEMPERATURA DE LAVAGEM

ESTE BOTÃO RODA EM AMBAS AS DIRECÇÕES

Este botão permite seleccionar a temperatura desejada para a lavagem pretendida.

A tabela dos programas de lavagem indica sempre a temperatura máxima recomendada para cada tipo de lavagem.

ATENÇÃO: ESTA TEMPERATURA NUNCA DEVERÁ SER EXCEDIDA.

H

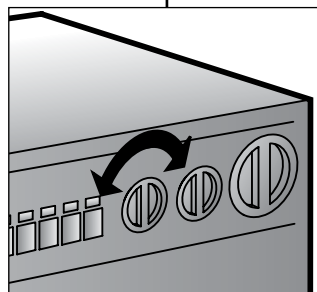

I

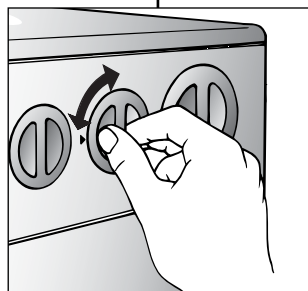

(ES)

REGULADOR DE VELOCIDAD

PUEDA GIRARSI EN AMBOS SENTIDO

La fase de centrifugado es muy importante para obtener un buen secado. Este modelo de lavadora está dotada de la máxima flexibilidad para cada exigencia. Accionando el mando es posible reducir la velocidad máxima hasta la eliminación completa del centrifugado (posición ).

NOTA: EL MODELO ESTÁ PROVISTO DE UN MECANISMO ESPECIAL QUE IMPIDE LA PUESTA EN MARCHA DEL CENTRIFUGADO EN CASO DE CARGAS PARTICULARMENTE DESEQUILIBRADAS. ESTE MECANISMO MEJORA LAS VIBRACIONES, LA SILENCIOSIDAD Y LA DURACION DE LA LAVADORA.

SELECTOR PARA REGULAR LA TEMPERATURA DE LAVADO

PUEDA GIRARSE EN AMBOS SENTIDO

Esta lavadora está provista de este dispositivo para seleccionar la temperatura de lavado deseada. La tabla de los programas de lavado indica la temperatura máxima aconsejada para cada tipo de lavado.

ATENCIÓN NUNCA DEBE SER SUPERIOR

(DE)

SCHLEUDER-EINSTELLUNG

KANN IN BEIDE RICHTUNGEN GEDREHT WERDEN.

Der Schleudergang ist sehr wichtig, damit so viel Wasser wie möglich aus den Wäschestücken entfernt wird, ohne jedoch die Gewebe zu beschädigen. Die Schleudergeschwindigkeit der Maschine kann den persönlichen Bedürfnissen angepaßt werden. Durch Einstellen des Bedienungsknopfes kann die maximale Geschwindigkeit herabgesetzt werden. Es ist sogar möglich, den Schleudergang vollkommen auszuschalten.

ANMERKUNG: DAS MODELL IST MIT EINER ELEKTRONISCHEN VORRICHTUNG AUSGESTATTET, DIE VERHINDERT, DAB DER SCHLEUDERGANG MIT FÜLLMENGEN, DEREN GEWICHT UNGLEICHMÄßIG VERTEILT SIND, STARTET. DIES TRÄGT ZU EINER REDUZIERUNG DER VIBRATIONEN, DER GERÄUSCHENTWICKLUNG UND ZU EINER VERLÄNGERUNG DER LEBENSDAUER DER WASCHMASCHINE BEI.

TEMPERATURWAHLSCHALTER

KANN IN BEIDE RICHTUNGEN GEDREHT WERDEN.

Der Thermostat dient zur Einstellung der gewünschten Waschttemperatur. In der Programmtabelle finden Sie die jeweils empfohlenen Höchsttemperaturen für die einzelnen Waschprogramme.

ACHTUNG: HÖCHST-TEMPERATUR NICHT ÜBERSCHREITEN!

(EN)

SPIN SPEED CONTROL

ROTATES IN BOTH DIRECTIONS

The spin cycle is very important to remove as much water as possible from the laundry without damaging the fabrics. You can adjust the spin speed of the machine to suit your needs. By adjusting the control, it is possible to reduce the maximum speed, and if you wish, the spin cycle can be cancelled altogether-position .

NOTE: THE MACHINE IS FITTED WITH A SPECIAL ELECTRONIC DEVICE, WHICH PREVENTS THE SPIN CYCLE SHOULD THE LOAD BE UNBALANCED. THIS REDUCES THE NOISE AND VIBRATION IN THE MACHINE AND SO PROLONGS THE LIFE OF YOUR MACHINE.

WASH TEMPERATURE CONTROL KNOB

ROTATES IN BOTH DIRECTIONS

With this device it is possible to reduce, but not increase washing cycle temperature. The table of programmes indicate the maximum temperature advised for each type of wash.

WARNING: THIS TEMPERATURE MUST NEVER BE EXCEEDED

FR

MANETTE DES PROGRAMMES DE LAVAGE

ATTENTION: NE JAMAIS FAIRE TOURNER LA POIGNEE DANS LE SENS CONTRAIRE A CELUI DES AIGUILLES D'UNE MONTRE: TOURNER LA POIGNEE EN SENS HORAIRE ET NE JAMAIS APPUYER SUR LA TOUCHE DE MARCHE (C) AVANT D'AVOIR EFFECTUE LA SELECTION DU PROGRAMME.

Les tableaux indiquent quel est le programme de lavage selon le numéro ou le symbole choisi.

IMPORTANT : AU CAS OU VOUS SELECTIONNEZ UN PROGRAMME NON DESIRE : POUR LE MODIFIER, APPUYEZ SUR LA TOUCHE MARCHE/ARRET AVANT DE SELECTIONNER UN AUTRE PROGRAMME, SINON VOTRE LAVE-LINGE REPRENDRA AUTOMATICQUEMENT LE PROGRAMME INITIALEMENT CHOISI.

VOYANT DE MISE SOUS TENSION

PT

BOTÃO DE SELEÇÃO DO PROGRAMA DE LAVAGEM

ATENÇÃO: RODE SEMPRE O BOTÃO NO SENTIDO DOS PONTEIROS DO RELÓGIO E NUNCA NO SENTIDO CONTRÁRIO. NUNCA PRESSIONE A TECLA DE LIGAR/DESLIGAR (C) PARA LIGAR A MÁQUINA ANTES DE SELECIONAR O PROGRAMA DE LAVAGEM QUE PRETENDE.

As tabelas de programas descrevem os programas de lavagem com base no número do programa ou no símbolo seleccionado.

IMPORTANTE: SE DESEJAR MUDAR DE UM PROGRAMA JÁ EM FUNCIONAMENTO PARA OUTRO, PRIMA SEMPRE A TECLA LIGAR/DESLIGAR ANTES DE RODAR O SELECTOR DE PROGRAMAS; SE NÃO O FIZER, A MÁQUINA, PASSADOS ALGUNS MINUTOS, VOLTARÁ A COLOCAR AUTOMATICAMENTE O SELECTOR NA SUA POSIÇÃO INICIAL.

INDICADOR LUMINOSO DE FUNCIONAMENTO

L

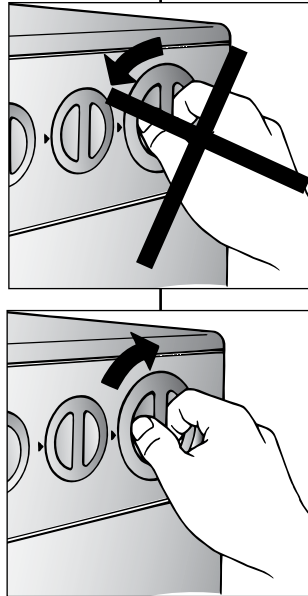

N



ES

SELECTOR DE PROGRAMAS DE LAVADO

ATENCIÓN: NO GIRE NUNCA EL PROGRAMADOR EN SENTIDO CONTRARIO A LAS MANECILLAS DEL RELOJ, SINO EN EL SENTIDO DE ÉSTAS Y NO PULSE EL BOTON DE PUESTA EN MARCHA (C) ANTES DE LA SELECCION DEL PROGRAMA.

Las tablas indican el programa de lavado en base al número o símbolo seleccionado.

IMPORTANTE: EN EL CASO EN QUE SE QUIERA CAMBIAR UN PROGRAMA YA INICIADO, DESACTIVAR SIEMPRE LA TECLA ENCENDIDO / PARO ANTES DE GIRAR EL PROGRAMADOR SINO, LA LAVADORA, DESPUÉS DE ALGUNOS MINUTOS LLEVARÁ AUTOMÁTICAMENTE EL PROGRAMADOR A LA POSICIÓN INICIAL.

PILOTO LUMINOSO DE FUNCIONAMIENTO

DE

PROGRAMMWÄHLSCHALTER

ACHTUNG: DIESEN SCHALTER NIEMALS GEGEN DEN SONDERN IMMER IM UHRZEIGERSINN DREHEN UND DIE "START" TASTE (C) ERST NACH DER EINSTELLUNG DES GEWÜNSCHTEN PROGRAMMES DRÜCKEN.

Die Tabellen beschreiben die einzelnen Programme anhand von Nummern oder Symbolen.

WICHTIG: DEM BEI PROGRAMMÄNDERUNG NACH START DES PROGRAMMS, IST DAS GERÄT AM EIN/AUS - SCHALTER AUSZUSCHALTEN. ANSCHLIEßEND NEUES PROGRAMM WÄHLEN. WENN SIE DAS GERÄT NICHT VORHER AUSSCHALTEN GEHT DER PROGRAMMWÄHLER AUTOMATISCH IN DIE URSPRÜNGLICHE POSITION.

LEUCHTANZEIGE "BETRIEB"

EN

TIMER KNOB FOR WASH PROGRAMMES

IMPORTANT: ALWAYS ROTATE THE KNOB IN A CLOCKWISE DIRECTION, NEVER IN AN ANTI-CLOCKWISE DIRECTION. DO NOT PRESS THE "ON" BUTTON (C) BEFORE SELECTING THE PROGRAMME

The tables describe the washing programme on the basis of the number or symbol chosen.

IMPORTANT : IF YOU NEED TO CHANGE A PROGRAMME THAT HAS ALREADY STARTED - SWITCH OFF THE MACHINE BY THE ON / OFF BUTTON AND THEN MOVE THE PROGRAMME DIAL TO THE CORRECT POSITION. IF YOU DO NOT PRESS "OFF" BEFOREHAND, THE DIAL WILL AUTOMATICALLY MOVE TO ITS INITIAL POSITION.

ON/OFF INDICATOR LIGHT

CHAPITRE 7

TIROIR A LESSIVE

Le tiroir à lessive est divisé en 4 petits bacs:

- le compartiment "I" a été conçu pour la lessive du pré-lavage et pour le programme 32 minutes.
- le deuxième II sert pour les produits de lavage

ATTENTION:
NOUS RAPPELONS QUE CERTAINS PRODUITS SONT DES DIFFICULTES A ETRE EVACUES; DANS CE CAS NOUS VOUS CONSEILLONS D'UTILISER LE GODET QUI VA DIRECTEMENT DANS LE TAMBOR.

- le troisième  sert pour le produit blanchissant (eau de javel)

ATTENTION:
DANS LE TROISIEME ET LE QUATRIEME BAC N'INTRODUIRE QUE DES PRODUITS LIQUIDES.

- le quatrième  sert pour des additifs spéciaux: adoucisseurs, parfums, amidon, produits pour l'azurage, etc.

CAPÍTULO 7

COLOCAÇÃO DO DETERGENTE

GAVETA PARA DETERGENTE

A gaveta para detergente está dividida em 4 compartimentos:

- o primeiro, indicado com a letra "I", destina-se ao detergente da pré-lavagem ou do programa rápido 32'.
- O segundo compartimento II destina-se ao detergente para a lavagem.

ATENÇÃO:
LEMBRE-SE DE QUE ALGUNS DETERGENTES SÃO DIFICEIS DE REMOVER. RECOMENDAMOS QUE, NESSE CASO, UTILIZE O RECIPIENTE ESPECIAL PARA O DETERGENTE, QUE DEVERA SER DIRECTAMENTE COLOCADO NO TAMBOR.

- O terceiro  compartimento destina-se ao branqueador.

ATENÇÃO:
O TERCEIRO E O QUARTO COMPARTIMENTOS DA GAVETA PARA DETERGENTES SO' PODEM SER UTILIZADOS PARA PRODUTOS LIQUIDOS.

- O quarto compartimento  destina-se a aditivos especiais, amaciadores, perfumes, gomas, branqueadores, etc.

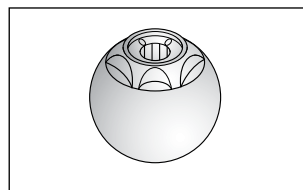
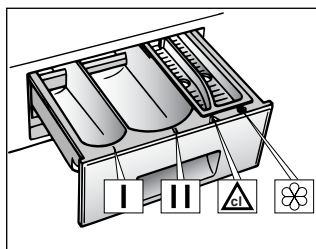

CAPÍTULO 7

CUBETA DEL DETERGENTE

La cubeta del detergente está dividida en 4 compartimentos:

- El primero, indicado con "I", sirve para el detergente del prelavado o del programa rápido 32'.
- el segundo II para el detergente de lavado

ATENCIÓN:
RECUERDE QUE ALGUNOS DETERGENTES SON DIFÍCILES DE ARRASTRAR, EN ESTE CASO, LE ACONSEJAMOS UTILIZAR EL CONTENEDOR APROPIADO PARA PONERLO DIRECTAMENTE EN EL TAMBOR.

- el tercero  sirve para el blanqueador

ATENCIÓN:
EN EL TERCER Y CUARTO COMPARTIMENTO, INTRODUCIA UNICAMENTE PRODUCTOS LÍQUIDOS.

- el cuarto  sirve para aditivos especiales, suavizantes, perfumes almidonados, azuletas, ecc.

KAPITEL 7

WASCHMITTEL-BEHÄLTER

Der Waschmittelbehälter ist in vier Fächer unterteilt.

- Das erste, mit "I" markiert ist für die Vorwäsche bzw. für das 32 Minuten Schnellprogramm
- das zweite II für das Hauptwaschmittel

ACHTUNG:
BEKANNLICH LASSEN SICH EINIGE WASCHMITTEL SCHWER EINSPÜLEN, IN SOLCHEN FÄLLEN BENUTZEN SIE BITTE, DIE SPEZIELLEN BEHÄLTER FÜR DIE VERWENDUNG DIREKT IN DER TROMMEL.

- das dritte  für Bleichmittel

ACHTUNG:
IN DAS DRITTE UND VIERTE FACH NUR FLÜSSIGE MITTEL EINFÜLLEN.

- das vierte  für spezielle Zusätze wie Weichspüler, Duftstoffe, Stärke usw.

CHAPTER 7

DETERGENT DRAWER

The detergent drawer is divided into 4 compartments:

- the first, labelled "I", is for prewash detergent or for 32 minute rapid programme detergent
- the second II for the main wash detergent

IMPORTANT:
REMEMBER THAT SOME DETERGENT ARE DIFFICULT TO REMOVE. IN THIS CASE WE ADVISE THE USE OF THE SPECIAL CONTAINER TO BE USED INSIDE THE DRUM.

- The third  compartment

IMPORTANT:
ONLY INTRODUCE LIQUID PRODUCTS IN THE THIRD AND FOURTH COMPARTMENTS.

- The fourth  is for special additives, softeners, perfumes, starches, whiteners, etc.

CHAPITRE 8

SELECTION

Pour traiter les divers types de tissus et les différents degrés de salissures, la machine a 3 niveaux de programmes qui se différencient par le type de lavage, la température et la durée (voir le tableau des programmes de lavage).

1 Tissus résistants

Les programmes sont conçus pour optimiser les résultats de lavage. Des phases d'essorage qui garantissent un rinçage parfait.

2 Tissus mixtes et synthétiques

Le lavage et le rinçage sont optimisés dans les rythmes de rotation du tambour et dans les niveaux d'eau. L'essorage à action délicate assure une formation de plis réduite sur les tissus.

3 Tissus délicats, laine et lavage à la main :

Dans cette zone du programmeur vous pouvez sélectionner une série des programmes étudiés pour les tissus qui nécessitent des traitements particuliers :

- lavage délicat : pour les tissus très délicats
- lavage laine : exclusivement pour "laine lavable en machine"
- lavage main : pour le linge lavable à la main

CAPÍTULO 8

SELECCÃO DOS PROGRAMAS

A máquina dispõe de 3 grupos de programas diferentes baseados nos diversos tipos de tecidos a lavar, nos vários graus de sujidade, na temperatura a na duração do programa de lavagem (vide a tabela de programas).

1 Tecidos resistentes

Os programas deste grupo foram desenvolvidos de modo a garantirem os melhores resultados de lavagem, e os enxaguamentos com centrifugação intercalar garantem um enxaguamento perfeito da roupa. A centrifugação final assegura que as peças de roupa fiquem bem torcidas.

2 Tecidos mistos e sintéticos

A lavagem e o enxaguamento estão otimizados através dos ritmos de rotação do tambor e dos níveis de água. A centrifugação suave assegura uma formação reduzida de pregas e de rugas nos tecidos.

3. Tecidos delicados, lã e lavagem manual

Este sector corresponde a uma série de programas distintos, especificamente estudados para lavar roupa que necessita de tratamentos especiais: A lavagem delicada, a ser usada para tecidos muito delicados. A lavagem de lã, a ser usada exclusivamente para roupa de "lã lavável na máquina". A lavagem manual, concebida para tratar delicadamente as peças laváveis à mão.

Tipo	Simbolo Etichetta	Programma Per	Carico Max kg
lino	95°	Molto sporco Lenzuola, tovaglie o colori scuri e bianchi, asciugamani bianchi.	5
stiro	95°	PROGRAMMA RAPIDO Molto sporco Lenzuola, tovaglie o colori scuri e bianchi, asciugamani bianchi.	
lino	60°	Sporco normale Biancheria colorata, camicie, vestiti, maglie, lenzuola.	
stiro	60°	PROGRAMMA RAPIDO Sporco normale Biancheria colorata, camicie, vestiti, maglie, lenzuola.	
stiro	60°	Biancheria colorata, mediamente sporca.	3,5
stiro	40°	Biancheria di colore stringente, blue jeans.	5
		Macchie organiche	-
		Risciacqui energici	5



CAPÍTULO 8

SELECCIÓN

Para tratar los distintos tipos de tejido y los diferentes grados de suciedad, la lavadora tiene 3 áreas de programas diferentes para cada tipo de: lavado, temperatura y duración (vea tabla de programas de lavado).

1 Tejidos resistentes

Los programas se han confeccionado para desarrollar el máximo grado de lavado y los aclarados regulados por las fases de centrifugado aseguran un perfecto aclarado. El centrifugado final asegura un escurrido óptimo.

2 Tejidos mixtos y sintéticos.

El lavado y el aclarado están optimizados por los ritmos de rotación del tambor y los niveles de agua. El centrifugado de acción delicada, asegura una reducida formación de arrugas sobre los tejidos.

3. Tejidos delicados, lana y lavado a mano:

Este tramo comprende una serie de programas muy diferentes entre ellos, estudiados específicamente para lavar tejidos que requieren de un tratamiento particular:

El lavado delicado para los tejidos muy delicados
El lavado lana para usarse exclusivamente para los tejidos "lana lavable en lavadora".
El lavado a mano concebido para tratar delicadamente los tejidos lavables a mano.

KAPITEL 8

PROGRAMM/TEMPERATURWAHL

Um unterschiedliche Textilien und Verschmutzungsgrade optimal behandeln zu können, bietet Ihnen diese Waschmaschine 3 Programmtypen an für unterschiedliche Waschzyklen, Temperaturen und Programmdauern. (siehe Programmtabelle).

1 Unempfindliche Stoffe

Die Programme bieten eine maximale Reinigung und jeweils von Schleuderphasen unterbrochene Spülgänge, die die optimale Spülung der Wäsche garantieren. Eine Abkühlphase, während der die Temperatur des Waschwassers langsam gesenkt wird, sorgt zusätzlich für maximalen Knitterschutz. Der abschließende Schleudergang sichert die bestmögliche Trocknung.

2 Mischgewebe und Kunstfasern

Die Hauptwäsche wird durch die Reversierhythmen der Trommel optimiert. Die drei mit hohem Wasserstand durchgeführten Spülgänge sorgen für eine schonende Behandlung und beste Ergebnisse.

3. Feinwäsche, Wolle und Handwäsche

Diese Programme berücksichtigen die besondere, unterschiedliche Behandlung der jeweiligen Wäsche. Die Feinwäsche ist für empfindliche Textilien geeignet. Das Wollprogramm ist für maschinenwaschbare Wolle geeignet. Die Handwäsche ist für die Textilien vorgesehen die das Symbol Handwäsche tragen.

CHAPTER 8

SELECTION

For the various types of fabrics and various degrees of dirt the washing machine has 3 different programme bands according to: wash cycle, temperature and length of cycle (see table of washing cycle programmes).

1 Resistant Fabrics

The programmes have been designed for a maximum wash and the rinses, with spin intervals, ensure perfect rinsing. The final spin gives more efficient removal of water.

2 Mixed and Synthetic Fabrics

The main wash and the rinse gives best results thanks to the rotation rhythms of the drum and to the water levels. A gentle spin will mean that the fabrics become less creased.

3. Delicate fabrics, wool & hand washing

This group of programmes have been specially designed to wash the most delicate fabrics
Use the Delicate programme for delicate fabrics

Use the Woollens programme only for machine washable wool

Use the HandWash programme for any machine washable handwash garments

CHAPITRE 9

LE PRODUIT

ATTENTION:

si vous devez laver des tapis, des couvre-lits ou d'autres pièces lourdes, nous conseillons de ne pas essorer.

Pour laver à la machine des vêtements et de la lingerie se reporter à l'étiquette qui doit mentionner "pure laine vierge" et l'indication "ne se feutre pas" ou "peut être lavé en machine".

ATTENTION:

Au cours de la phase de sélection vérifier que:

- aucun objet métallique ne se trouve dans le linge à laver (boucles, épingles de nourrice, épingles, monnaie, etc.);
- les taies d'oreiller soient boutonnées, les fermetures à glissière, les crochets, les oeillets soient fermés, les ceintures et les rubans des robes de chambre soient noués;
- les anneaux soient enlevés des rideaux;
- n'oubliez pas de lire attentivement l'étiquette sur les tissus;
- Si, au cours de la sélection, vous trouvez des taches résistantes, les enlever à l'aide d'un nettoyeur spécial.

CAPÍTULO 9

SEPARAÇÃO DAS PEÇAS DE ROUPA**ATENÇÃO:**

Recomendamos que, sempre que lavar tapetes pesados, colchas e outras peças de roupa igualmente pesadas, suprima a centrifugação.

Antes de colocar uma peça de lã na máquina, verifique a respectiva etiqueta, para se assegurar de que a peça em questão é um artigo de "Pura Lã Virgem" e também "Lavável à Máquina" e "Não feltrante". Só estas peças de lã poderão ser lavadas na máquina.

IMPORTANTE:

Quando separar as peças de roupa a lavar certifique-se de que:

- não deixou objectos metálicos nas peças de roupa, por exemplo, alfinetes, alfinetes de ama, moedas, etc.;
- apertou os botões das almofadas, os fechos, os colchetes e os cintos e que amarrou as tiras de tecido compridas;
- retirou as argolas das cortinas;
- o programa de lavagem seleccionado está de acordo com as indicações de lavagem fornecidas pelos fabricantes das peças de roupa (símbolos inscritos nas respectivas etiquetas).
- Além disso, antes de colocar qualquer peça de roupa muito suja na máquina, remova as nódoas mais difíceis com um detergente especial ou tira-nódoas.

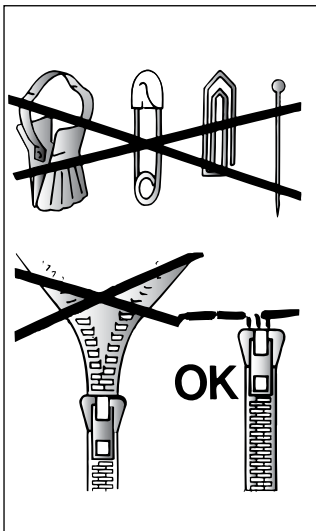

CAPÍTULO 9

EL PRODUCTO

ATENCIÓN:

si tiene que lavar alfombras, colchas u otras prendas pesadas es mejor no centrifugar.

Las prendas y ropa de lana, para poderlas lavar en la lavadora, deben llevar el símbolo "Pura Lana Virgen" y tener además la indicación "no se apelmaza" o bien "lavable en máquina".

ATENCIÓN:
Durante la selección asegúrese de que:

- en la ropa para lavar no haya objetos metálicos (por ejemplo, clips, imperdibles, alfileres, monedas, etc.);
- abroche las fundas de las almohadas, cierre las cremalleras, las anillas, ate las cintas sueltas y las tiras largas de los vestidos;
- quite de las cortinas también los elementos de rodamiento;
- lea atentamente las etiquetas de los tejidos;
- si durante la selección aprecia manchas resistentes, quítelas con un detergente especial o con una pasta de lavado apropiada.

KAPITEL 9

DAS PRODUKT

ACHTUNG:

Wenn Sie Kleinere Läufer, Tagesdecken oder ähnliche, schwere Textilien waschen, sollten Sie auf das Schleudern verzichten.

Das Symbol "reine Wolle" kennzeichnet Kleidung und Textilien aus Wolle, die für die Maschinenwäsche geeignet sind. Darüber hinaus sollten solche Textilien den Hinweis "nicht filzend" oder "waschmaschinenecht" tragen.

ACHTUNG:

Achten Sie beim Sortieren der Wäsche auf folgende Details:

- keine Metallteile (z.B. Schnallen, Sicherheitsnadeln, Anstecknadeln, Münzen) an oder in der Wäsche;
- Kissenbezüge zuknöpfen, Reißverschlüsse und Druckknöpfe schließen, lose Gürtel und Bänder von Morgenröcken zuknöpfen;
- Rollen von den Gardinen entfernen;
- Hinweise auf den Wäscheetiketten genauestens beachten;
- beim Sortieren auffallende, hartnäckige Flecken mit Spezialreiniger oder geeigneter Waschpaste vorbehandeln.

CHAPTER 9

THE PRODUCT

IMPORTANT:

When washing heavy rugs, bed spreads and other heavy articles, it is advisable not to spin.

To be machine-washed, woollen garments and other articles in wool must bear the "Machine Washable Label".











IMPORTANT:

When sorting articles ensure that:

- there are no metal objects in the washing (e.g. brooches, safety pins, pins, coins etc.);
- cushion covers are buttoned, zips and hooks are closed, loose belts and long tapes on dressing gowns are knotted.
- runners from curtains are removed.
- attention is paid to garment labels.
- when sorting, any tough stains should be removed prior to washing using stain removers only recommended on label.

CHAPITRE 10

TABLEAU DES PROGRAMMES

TYPE DE TISSU	PROGRAMME POUR	CHARGE MAXI kg	SELEC. PROG.	SELEC. TEMP. °C
Tissus résistants Coton, lin, chanvre	Intensif avec prélavage	5,5	1	Jusqu'à 90°
Coton, mixtes résistants	Intensif	5,5	2	Jusqu'à 90°
Coton, mixte	Couleurs résistantes (*)	5,5	3	Jusqu'à 60°
	Couleurs délicates	3,5	4	Jusqu'à 40°
Coton	Rinçage	-		-
Coton, lin	Dernier rinçage	-		-
	Essorage énergétique	-		-
Tissus mixtes et synthétiques Mixtes résistants	Tissus mixtes (*)	2	5	Jusqu'à 60°
Mixtes, cotons, Synthétiques	Couleurs	2	6	Jusqu'à 50°
Synthétiques (Nylon, mixtes de coton)	Acryliques	2	7	Jusqu'à 40°
	Rinçages délicats	2		-
Mixtes, Synthétiques délicats	Dernier rinçage	-		-
	Essorage délicat	-		-
Tissus très délicats Laine Synthétiques acryliques	Super délicat	1,5	8	Jusqu'à 40°
	 Laine "lavable en machine" (*)	1	9	Jusqu'à 40°
	 Lavage main	1	10	Jusqu'à 30°
Mixtes, Synthétiques délicats, laine	Rinçages délicats	-		-
	Dernier rinçage	-		-
	Essorage délicat	-		-
Pour le linge à ne pas essorer	Cycle rapide ■	2	32'	Jusqu'à 50°
	Tâches organiques	5,5	△	-
	Uniquement vidange	-	Z	-

CHARGE DE LESSIVE

I	II	△	
●	●	●	●
	●	●	●
	●	●	●
	●	●	●
			●
	●		●
	●		●
			●
			●
	●		●
			●
●			
		●	
			●

Notes importantes

Si les sous-vêtements sont très sales, réduire le chargement à 3 kg maxi.

Dans les programmes indiqués, on peut effectuer le blanchissage automatique en mettant de l'eau de javel liquide dans le tiroir à lessive △.

Votre lave-linge vous permet à l'aide du thermostat, de laver à des températures inférieures à celle prévue par le programme.

Pour chaque programme vous avez la possibilité de sélectionner la vitesse d'essorage selon les conseils du fabricant du tissu. Si l'étiquette du textile ne présente pas d'indication, vous pouvez essorer à la vitesse maximale.

(* Programmes en accord CENELEC EN 60456.

■ Programme Rapide 32 Minutes

Ce programme permet d'effectuer un cycle de lavage complet en 30 minutes environ pour des charges de linge jusqu'à 2 kg et à une température maximale de 50°C.

La température de lavage peut être abaissée à l'aide de la manette de thermostat I.

La quantité maximale de lessive qui peut être utilisée est indiquée sur la jauge spécifique fournie avec l'appareil.

La lessive doit être placée dans le bac pré-lavage (marqué I) du tiroir à produits lessiviels.

Pour les tissus mixtes, synthétiques et très délicats particulièrement sales, vous pouvez utiliser le cycle 32 minutes comme pré-lavage (n'oubliez pas de mettre la lessive dans le compartiment "I") et sélectionnez après le programme que vous souhaitez.

Obtenez les meilleurs résultats avec votre nouvelle Candy

Pour obtenir les meilleurs résultats de lavage avec votre nouveau lave-linge Candy, il est important de choisir une lessive parfaitement appropriée pour vos lavages en machine quotidiens. Dans les magasins aujourd'hui, il y a tellement de lessives différentes que nous savons qu'il est parfois difficile de faire un choix parmi tout ce qui est proposé.

Chez Candy, nous testons régulièrement différentes lessives afin de déterminer celles qui donneront les meilleurs résultats de lavage dans nos machines. Nous n'avons trouvé qu'une seule marque pour satisfaire à tous nos critères. Elle permet d'enlever un très grand nombre de taches, tout en préservant l'aspect des vêtements. C'est pour cela que Candy recommande Ariel.



CAPÍTULO 10

TABELA DE PROGRAMAS DE LAVAGEM

TIPO DE TECIDO	PROGRAMA PARA	QUANTIDADE MÁXIMA DE ROUPA kg	SELECÇÃO DO PROGRAMA	SELECÇÃO DA TEMPERATURA °C	COLOCAÇÃO DO DETERGENTE NA GAVETA			
					I	II	△	☼
Tecidos resistentes Algodão, linho	Intensivo com pré-lavagem	5,5	1	Até 90°	●	●	●	●
Algodão, tecidos mistos, resistentes	Intensivo	5,5	2	Até 90°		●	●	●
Algodão, tecidos mistos	Cores fixas *)	5,5	3	Até 60°		●	●	●
	Cores não fixas	3,5	4	Até 40°		●	●	●
Algodão	Enxaguamentos	-		-				●
Algodão, linho	Último enxaguamento	-		-				●
	Centrifugação enérgica	-		-				●
Tecidos mistos e sintéticos Mistos, resistentes	Tecidos mistos *)	2	5	Até 60°		●		●
Sintéticos e mistos de algodão	Tecidos de cor	2	6	Até 50°		●		●
Sintéticos (nylon, perlon) mistos de algodão	Acrílicos	2	7	Até 40°		●		●
Mistos, sintéticos, delicados	Enxaguamentos	-		-				●
	Último enxaguamento	-		-				●
	Centrifugação delicada	-		-				●
TECIDOS MUITO DELICADOS Lã Sintéticos (dralon, acrílico, trevira)	Lavagem delicada	1,5	8	Até 40°		●		●
	Lã "LAVÁVEL NA MÁQUINA" *)	1	9	Até 40°		●		●
	Lavagem manual	1	10	Até 30°		●		●
Misturas, sintéticos, delicados, lã	Enxaguamentos	-		-				●
	Último enxaguamento	-		-				●
	Centrifugação delicada	-		-				●
Para tecidos que não devem ser submetidos a centrifugação	Ciclo Super Rápido ■	2	32'	Até 50°	●			
	Nódoas orgânicas	5,5	△	-			●	
	Despejo simples da água	-	Z	-				

Observações importantes

Se pretender lavar roupa interior muito suja, será recomendável não carregar a máquina com mais de 3 kg de roupa.

Nos programas indicados é possível efectuar o branqueamento automático bastando, para tal, deitar o branqueador líquido no respectivo compartimento da gaveta para detergente △.

Regulando adequadamente o termóstato é possível lavar a qualquer temperatura abaixo da máxima prevista para cada programa.

Em todos os programas, é possível regular a velocidade da centrifugação de acordo com as recomendações de lavagem indicadas na roupa. Se a etiqueta não trazer qualquer indicação, pode usar-se a centrifugação à velocidade máxima prevista pelo programa.

*) Programas em conformidade com a norma EN 60456.

■ **Programa rápido de 32 minutos**

Uma vez activado, o programa rápido de 32 minutos permite a realização de um ciclo completo de lavagem em cerca de 30 minutos; este programa destina-se a cargas de, no máximo, 2 kg e a temperaturas de lavagem não superiores a 50°C.

Para reduzir a temperatura, bastará rodar o botão de selecção da temperatura de lavagem I até à temperatura pretendida. A quantidade máxima de detergente que pode ser utilizada está marcada no indicador do programa de 32 minutos, que é fornecido juntamente.

O detergente deverá ser colocado na gaveta para o detergente, no compartimento destinado ao detergente para a pré-lavagem (compartimento I).

Para os tecidos mistos, sintéticos e muito delicados, particularmente sujos, é possível efectuar o ciclo de pré-lavagem utilizando o programa rápido 32 minutos (o detergente deverá ser colocado no compartimento I), seleccionando, de seguida, o programa principal desejado.

Obtenha os melhores resultados com a sua nova máquina "Candy"

Para garantir os melhores resultados com a sua nova máquina "Candy" é importante utilizar o detergente apropriado em todas as lavagens. Existem hoje em dia muitos detergentes disponíveis nas prateleiras dos supermercados e a escolha, de entre uma variedade tão vasta, pode tornar-se confusa.

Na "Candy" testamos regularmente diversos tipos de detergentes para verificar quais aqueles que garantem os melhores resultados de lavagem nas nossas máquinas. Encontrámos apenas uma marca que atinge os nossos padrões de qualidade e que permite obter uma limpeza impecável numa vasta gama de nódoas, garantindo também elevados níveis de protecção dos tecidos.



KAPITEL 10

PROGRAMMTABELLE

GEWEBEART	PROGRAMM FÜR	FÜLLMENGE MAX. kg	PRO- GRAMM WAHL	TEMPE- RATUR- WAHL	EINSPÜLKAMMERN			
					I	II	△	☼
Koch- und Buntwäsche Baumwolle Leinen Jute	Intensiv mit Vorwäsche	5,5	1	bis 90°	●	●	●	●
Baumwolle Leinen strapazierfähige Gewebe	Intensiv	5,5	2	bis 90°		●	●	●
Baumwolle Mischgewebe	Normal *)	5,5	3	bis 60°		●	●	●
	Leicht-verschmutzt	3,5	4	bis 40°		●	●	●
Baumwolle	Spülen	-		-				●
Baumwolle Leinen	Letzter Spülgang	-		-				●
	Intensiv schleudern	-		-				
Pflegeleicht Strapazierfähige Gewebe	Intensiv *)	2	5	bis 60°		●		●
Mischgewebe aus Baumwolle und Synthetik	Normal	2	6	bis 50°		●		●
Synthetik (Nylon, Perlon) Baumwolle Mischgewebe	Leicht-verschmutzt	2	7	bis 40°		●		●
Empfindliche Mischgewebe und Synthetik Wolle	Spülen	-		-				●
	Letzter Spülgang	-		-				●
	Kurzschleudern	-		-				
Feinwäsche Wolle Synthetik (Dralon, Acryl, Trevira)	Schonen	1,5	8	bis 40°		●		●
	'Maschinenwaschbare'-Wolle *)	1	9	bis 40°		●		●
	Handwäsche	1	10	bis 30°		●		●
Empfindliche Mischgewebe und Synthetik	Spülen	-		-				●
	Letzter Spülgang	-		-				●
	Kurzschleudern	-		-				
	Schnellprogramm 32 Minuten ■	2	32'	bis 50°	●			
	Flecken organischen Ursprungs	5,5	△	-			●	
Für Wäsche, die nicht geschleudert werden soll	Abpumpen	-	Z	-				

Hinweise:

Es empfiehlt sich, bei stark verschmutzter Wäsche die Füllmenge auf höchstens 3 kg zu reduzieren.

Bei den gekennzeichneten Programmen wird automatisch Bleichmittel zugeführt, wenn Sie flüssiges Bleichmittel in die entsprechende Einspülkammer füllen △.

Der Temperaturwähler ermöglicht die Reduktion der Waschtemperatur. Zum Beispiel kann eine Intensiv-Kochwäsche auch mit Kaltwasser gewaschen werden indem der Temperaturwähler auf den Wasserhahn gestellt wird.

Für empfindliche Textilien kann die Schleuderdrehzahl reduziert werden oder das Schleuderprogramm vollständig abgewählt werden.

*) Vergleichsprogramme CENELEC EN 60456

■ **Schnellprogramm 32 Minuten**

Das Schnellprogramm 32 Minuten ist ein komplettes Waschprogramm, das bei 50°C Temperatur maximal 2 kg. Wäsche in kaum mehr als einer halben Stunde wäscht. Die Temperatur kann durch Betätigen des Temperaturreglers (Drehknopf I) reduziert werden.

Die maximale Waschmittelmenge für dieses Programm ist auf der mitgelieferten Waschmittel-Dosierer 32' angegeben.

Das Waschmittel muß in die Kammer für das Vorwaschmittel (Kammer I) eingegeben werden.

Für stark verschmutzte Mixwäsche, Synthetics und Feinwäsche wird die Vorwäsche empfohlen durch Wahl des 32 Minuten Schnell-Programms (das Waschmittel in das mit I markierte Fach einfüllen) vor der Wahl des Hauptwaschprogramms.

Beste Waschergebnisse mit Ihrer neuen Candy-Maschine

Um sicherzustellen, daß Sie mit Ihrer neuen Candy-Maschine beste Waschergebnisse erzielen, ist es wichtig, täglich das richtige Waschmittel zu verwenden. Da es heutzutage im Handel so viele Waschmittel und Waschmittelarten gibt, ist es oft schwierig, hieraus die richtige Wahl zu treffen.

Wir bei Candy testen regelmäßig Waschmittel, um herauszufinden, welche für unsere Maschinen hervorragend geeignet sind. Wir fanden heraus, daß ARIEL unseren hohen Anforderungen gerecht wird und hervorragende Fleckentfernung über alle Fleckenarten hinweg, verbunden mit einem hohen Niveau an Wäschepflege bietet. Candy hat aus diesem Grunde Ariel sein offizielles Gütesiegel verliehen.



CHAPTER 10

TABLE OF PROGRAMMES

FABRIC	PROGRAM FOR	WEIGHT MAX kg	SELECT PROG.	SELECT TEMP. °C	CHARGE DETERGENT			
					I	II	△	☼
Resistant fabrics Cotton, linen	Whites & Prewash	5,5	1	Up to 90°	●	●	●	●
Cotton, mixed resistant	Whites normal	5,5	2	Up to 90°		●	●	●
Cotton, mixed	Fast coloureds *)	5,5	3	Up to 60°		●	●	●
	Non fast coloureds	3,5	4	Up to 40°		●	●	●
Cotton	Rinses	-		-				●
Cotton, linen	Last rinse	-		-				●
	Long spin	-		-				●
Mixed fabrics and synthetics Mixed, resistant	Mixed fabrics *)	2	5	Up to 60°		●		●
Cotton, mixed fabrics, synthetics	Coloureds	2	6	Up to 50°		●		●
Synthetics (nylon, perlon), mixed cotton	Acrylics	2	7	Up to 40°		●		●
Mixed, delicate synthetics	Rinses	-		-				●
	Last rinse	-		-				●
	Short spin	-		-				●
Very delicate fabrics	Delicate wash	1,5	8	Up to 40°		●		●
	"MACHINE WASHABLE" woollens *)	1	9	Up to 40°		●		●
	Hand wash	1	10	Up to 30°		●		●
Mixed, delicate synthetics, wool	Rinses	-		-				●
	Last rinse	-		-				●
	Short spin	-		-				●
For fabrics that should not be spun	Rapid 32 minute ■	2	32'	Up to 50°	●			
	Organic stains bleaching	5,5	△	-			●	
	Drain only	-	Z	-				

Please read these notes

When washing heavily soiled laundry it is recommended the load is reduced to 3 kg maximum.

In programmes shown in the wash guide, automatic bleaching is possible by pouring the liquid bleach into the detergent draw △.

* Programmes according to CENELEC EN 60456.

1) The variable temperature selector allows a reduction in the wash temperature. For example, an intense cottons cycle can be washed in cold water simply by moving the dial to the tap symbol.

The spin speed may also be reduced, to match any guidelines suggested on the fabric label, or for very delicate fabrics cancel the spin completely this option is available with a spin speed selector.

■ 32 Minute Rapid Programme

The 32 minute rapid programme allows a complete washing cycle to be carried out in approximately 30 minutes, with up to a maximum load of 2 kg and a the temperature of up to 50°C. The washing temperature can be reduced by using the control knob I.

The maximum quantity of detergent that can be used is marked on the enclosed 32 minute gauge.

The detergent must be placed in the pre-wash compartment (marked I) in the detergent dispenser.

For mixed, synthetics and very delicate fabrics that are heavily soiled a prewash cycle may be selected using the 32 minute rapid programme (the detergent must be placed in the compartment marked I) before selecting the main wash programme.

CHAPITRE 11

CONSEILS UTILES
POUR L'UTILISATEURSUGGESTION POUR L'UTILISATION DE
VOTRE LAVE-LINGE

Dans le souci du respect de l'environnement et avec le maximum d'économie d'énergie, charger au maximum votre lave-linge pour éliminer les éventuels gaspillages d'énergie et d'eau. Nous recommandons d'utiliser la capacité maximale de chargement de votre lave-linge.

Vous pouvez ainsi économiser jusqu'à 50% d'énergie si vous pratiquez le chargement maximal. Effectuez un lavage unique à l'opposé de 2 lavages en 1/2 charge.

QUAND LE PRELAVAGE EST-IL
VRAIMENT NÉCESSAIRE ?

Seulement dans le cas d'un linge particulièrement sale. Dans le cas d'un linge normalement sale, ne sélectionnez pas l'option "prélavage", ceci vous permettra une économie d'énergie de 5 à 15%.

QUELLE TEMPÉRATURE DE LAVAGE
SÉLECTIONNER ?

L'utilisation des détachants avant le lavage en machine ne rend pas nécessaire le lavage au-delà de 60°C. L'utilisation de la température de 60°C permet de diminuer la consommation d'énergie de 50%.

LAVAGE

CAPACITÉ VARIABLE
AUTOMATIQUE

Cette machine peut adapter automatiquement le niveau d'eau au type et à la quantité de linge. Vous pouvez ainsi obtenir un lavage "personnalisé", même du point de vue énergétique. Ce système permet de diminuer la consommation d'énergie et réduit nettement les temps de lavage.

Supposons que le linge à laver soit en COTON EXTREMEMENT SALE (s'il a des taches particulièrement résistantes les enlever avec un détachant).

CAPÍTULO 11

CONSCIENCIALIZA-
ÇÃO DO CLIENTE

Um guia para uma utilização mais ecológica e económica da sua máquina de lavar roupa.

MAXIMIZE A QUANTIDADE DE
ROUPA A LAVAR

Assegure a melhor utilização possível da energia, da água, do detergente e do tempo, lavando na máquina de lavar roupa a quantidade máxima de roupa recomendada. Poupe até 50% de energia lavando uma carga completa em vez de lavar 2 meias cargas.

TEM DE FAZER UMA PRÉ-
LAVAGEM?

Só se a roupa estiver muito suja! Se, no caso de a roupa estar pouco ou normalmente suja, NÃO seleccionar a função de pré-lavagem, estará a POUPAR detergente, tempo e água e ainda entre 5 a 15% de consumo de energia.

TEM REALMENTE DE LAVAR A
ROUPA COM ÁGUA QUENTE?

Trate as nódoas com um produto especial para remover as nódoas ou amoleça as nódoas já secas em água antes de lavar a roupa na máquina: deixará assim de ter tanta necessidade de lavar a roupa com um programa de lavagem a quente. Poupe até 50% de energia utilizando programas de lavagem a 60°C.

LAVAGEM

CAPACIDADE VARIÁVEL

Esta máquina ajusta automaticamente o nível de água ao tipo e quantidade de água ao tipo e quantidade de roupa a lavar. Torna-se assim possível obter uma lavagem "personalizada", inclusive do ponto de vista da poupança de energia. O sistema proporciona uma redução do consumo de energia e uma redução sensível da duração da lavagem.

CAPÍTULO 11

CONSEJOS ÚTILES
PARA EL USUARIO

Breves sugerencias para la utilización del electrodoméstico en el respeto del medio ambiente y con el máximo ahorro.

CARGAR AL MÁXIMO LA
LAVADORA

Para eliminar eventuales despilfarros de energía, agua o detergente, se recomienda utilizar la máxima capacidad de carga de la lavadora. Es posible, ahorrar hasta el 50% de energía con una carga llena efectuada en una única colada, respecto a dos coladas a 1/2 carga.

CUANDO SIRVE REALMENTE EL
PRELAVADO?

Solamente para cargas particularmente sucias! Se ahorra del 5 al 15% de energía evitando la selección de la opción del prelavado para ropa de suciedad normal.

QUÉ TEMPERATURA DE LAVADO
SELECCIONAR?

La utilización de productos para eliminar manchas antes del lavado en la lavadora, reduce la necesidad de lavar a temperaturas superiores a 60°C. Es posible ahorrar hasta un 50% utilizando una temperatura de lavado de 60°C.

LAVADO

CAPACIDAD VARIABLE

Esta lavadora adapta automáticamente el nivel del agua al tipo y cantidad de ropa. Así pues, es posible obtener una colada "personalizada", incluso desde el punto de vista energético. Este sistema aporta una disminución del consumo de energía y una sensible reducción del tiempo de lavado.

Supongamos que la colada que va a hacer sea de ALGODON MUY SUCIO (si hay manchas especialmente resistentes, quítelas con la pasta apropiada).

KAPITEL 11

EINIGE NÜTZLICHE
HINWEISE

Wir möchten Ihnen im folgenden einige Hinweise für die richtige Nutzung Ihres Haushaltsgerätes, damit Sie es umweltschonend und mit der höchstmöglichen Ersparnis betreiben können.

STETS MAXIMALE FÜLLUNG BELADEN

Um Strom, Wasser und Waschmittel nicht zu verschwenden, empfehlen wir, Ihre Waschmaschine stets mit der maximalen Wäschefüllung zu beladen. Das Waschen einer vollen Wäscheladung ermöglicht eine Ersparnis von bis zu 50% Strom gegenüber zwei Wäscheladungen mit halber Menge.

WANN IST EINE VORWÄSCHE
WIRKLICH NOTWENDIG?

In der Regel nur für stark verschmutzte Wäsche! Wenn Sie normal oder wenig verschmutzte Wäsche waschen, sparen Sie zwischen 5% und 15% Strom, wenn Sie keine Vorwäsche wählen.

WELCHE WASCHEMTEMPERATUR?

Durch die Vorbehandlung der Wäsche mit geeigneten Fleckentfernern ist eine Wäschtemperatur von über 60°C in den meisten Fällen nicht mehr nötig. Sie können bis zu 50% sparen, wenn Sie die Wäschtemperatur auf 60°C begrenzen.

WASCHEN

UNTERSCHIEDLICHE WÄSCHEMENGEN

Die Waschmaschine gleicht die Wassermenge automatisch an Art und Menge der Wäsche an. So ist, auch im Hinblick auf den Energieverbrauch, eine sehr "individuelle" Form des Waschens möglich. Dieses System ermöglicht eine spürbare Reduzierung sowohl des Wasserverbrauches als auch der Waschzeiten.

Angenommen, Sie waschen z.B. STARK VERSCHMUTZTE BAUMWOLLE (auf die hartnäckigen Flecken vorher eine geeignete Waschpaste auftragen).

Wenn nur einige Wäschestücke Flecken haben, die mit einem flüssigen Bleichmittel vorbehandelt werden müssen, können Sie für diese

CHAPTER 11

CUSTOMER
AWARENESS

A guide environmentally friendly and economic use of your appliance.

MAXIMISE THE LOAD SIZE

Achieve the best use of energy, water, detergent and time by using the recommended maximum load size. Save up to 50% energy by washing a full load instead of 2 half loads.

DO YOU NEED TO PRE-WASH?

For heavily soiled laundry only! SAVE detergent, time, water and between 5 to 15% energy consumption by NOT selecting Prewash for slight to normally soiled laundry.

IS A HOT WASH REQUIRED?

Pretreat stains with stain remover or soak dried in stains in water before washing to reduce the necessity of a hot wash programme. Save up to 50% energy by using a 60°C wash programme.

WASHING

VARIABLE CAPACITY

This washing machine automatically adapts the level of the water to the type and quantity of washing. In this way it is also possible to obtain a "personalized" wash from an energy saving point of view. This system gives a decrease in energy consumption and a sensible reduction in washing times.

Let us suppose that the washing consists of HEAVILY SOILED COTTON (tough stains should be removed with suitable stain remover). When only a limited number of articles have stains which require treatment with liquid bleaching agents, preliminary removal of stains can be carried out in the washing machine.

Quand certaines pièces ont des taches qui doivent être traitées par un produit blanchissant liquide, vous pouvez les détacher dans la machine. Verser le produit blanchissant liquide dans le bac et placer la manette (L) sur le programme spécial: "DETACHAGE PRE-LAVAGE". Après ce traitement, ajouter à ces pièces le reste du linge et effectuer un lavage normal selon le programme choisi.

Nous vous conseillons de ne pas faire un lavage exclusivement de serviettes-éponge qui, absorbant beaucoup d'eau, deviennent trop lourdes.

La charge admise pour les tissus résistants est de 5,5 kg, tandis qu'en cas de tissus délicats nous conseillons de ne pas dépasser 2 kg (1 kg en cas de pièces en "pure laine vierge" lavables dans la machine à laver), pour éviter la formation de plis difficiles à repasser. Pour les tissus extrêmement délicats nous conseillons d'utiliser un filet.

EXEMPLE:

Consulter le tableau des divers programmes de lavage et vous trouverez les conseils de Candy:

- Les étiquettes doivent indiquer "60° C".
- Ouvrir le hublot à l'aide de la touche (B).
- Remplir le tambour (maxi. 5,5 kg de linge sec).
- Fermer le hublot.

**ATTENTION:
AU MOMENT DE CHOISIR
LE PROGRAMME VERIFIER
QUE LA TOUCHE
MARCHE/ARRET NE
SOIT PAS ENFONCEE.**

Choisir le programme 2: pour choisir le programme, tourner la manette (L) DANS LE SENS DES AIGUILLES D'UNE MONTRE et faire coïncider le numéro du programme avec l'index.

- Placer la manette de la température (I) sur 60°C maxi.
- Ouvrir le tiroir à produits lessiviels (A).

Suponhamos que a carga de roupa a lavar é composta por ROUPA DE ALGODÃO MUITO SUJA (as nódoas mais difíceis deverão ser removidas com o detergente especial). Se só um número reduzido de peças de roupa tiverem nódoas que exijam um tratamento com branqueadores líquidos, a remoção prévia das nódoas pode ser efectuada na máquina. Deite o branqueador no respectivo compartimento da gaveta para detergente e seleccione o programa especial "PRÉ-LAVAGEM DE REMOÇÃO DE NÓDOAS" com o botão de selecção de programas (L). Depois de concluída esta fase, junte o resto da roupa e prossiga com a lavagem normal, seleccionando o programa que melhor se adequa ao tipo de roupa a lavar. Recomendamos que nunca carregue a máquina só com atalhados, pois estes tecidos absorvem muita água, ficando muito pesados.

A máquina pode levar uma carga máxima de 5,5 kg de tecidos resistentes ou de 2 kg de tecidos delicados (ou ainda de 1 kg de peças de "Pura Lã Virgem" laváveis à máquina). Evitar-se-á assim a formação de rugas excessivas, que dificultam o en-gomar da roupa. Sempre que lavar peças de roupa extremamente delicadas, meta-as dentro de um saco de rede.

EXEMPLO:

As recomendações da Candy constam da tabela de programas de lavagem, cuja consulta aconselhamos:

- Certifique-se de que as etiquetas das peças de roupa a lavar indicam que podem ser lavadas a 60°C.
- Prima a tecla de abertura da porta (B) para abrir a porta.
- Carregue a máquina com um máximo de 5,5 kg de roupa seca.
- Feche a porta da máquina.

**ATENÇÃO:
AO SELECIONAR O
PROGRAMA DE LAVAGEM
ASSEGURE-SE DE QUE
A MÁQUINA NÃO ESTEJA
LIGADA, OU SEJA, DE QUE A
TECLA DE LIGAR/DESLIGAR
NÃO ESTEJA PREMIDA.**

Selecione o programa 2: Para seleccionar o programa deverá rodar o botão de selecção do programa de lavagem (L) no SENTIDO DOS PONTEIROS DO RELOGIO até o número do programa pretendido coincidir com a marca.

- Selecione a temperatura máxima de lavagem (60°C) com o respectivo botão de selecção (I).
- Abra a gaveta para detergente (A).

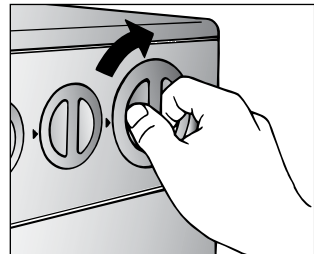
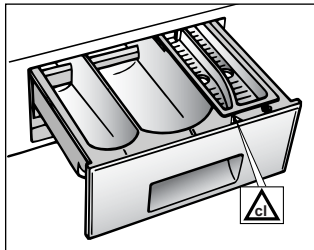

**60° C
5,5 kg MAX**

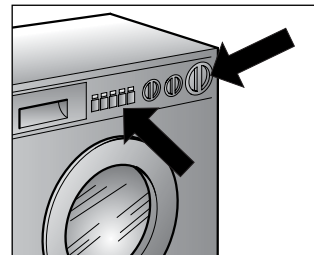
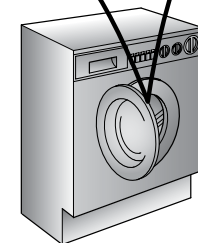

Cuando son sólo algunas prendas las que presentan manchas que requieren un tratamiento con productos blanqueadores líquidos, se puede proceder a una eliminación de manchas previa en la lavadora. Eche el blanqueador en el compartimento correspondiente de la cubeta del detergente y posicione el selector (L) en el programa especial "ELIMINACIÓN DE MANCHAS PRELAVADO". Finalizado este tratamiento agregue a las prendas blanqueadas el resto de la ropa y proceda al lavado normal con el programa más adecuado.

Le aconsejamos no realizar una colada con sólo prendas de tejidos esponjosos, ya que al absorber mucha agua, se hacen demasiado pesadas. La carga admitida para los tejidos resistentes es de 5,5 kg mientras que en el caso de tejidos delicados se aconseja no superar los 2 kg. (1 kg. en el caso de prendas de "Pura Lana Virgen" lavables en lavadora), para evitar la formación de arrugas difíciles de planchar. Para tejidos delicados se aconseja el uso de una bolsa de rejilla.

EJEMPLO:

Mire la tabla de los programas de lavado, verá como Candy le aconseja sobre el modo de operar:

- Asegúrese que en las etiquetas de las prendas esté indicado "60° C".
- Abra el ojo de buEye con el botón (B).
- Cargue el tambor con 5,5 kg como máximo de ropa en seco.
- Cierre el ojo de buEye.

**ATENCIÓN:
AL SELECIONAR EL
PROGRAMA, ASEGURESE DE
QUE EL BOTÓN DE PUESTA
EN MARCHA/PARO NO ESTÁ
APRETADO.**

Selecione el programa 2: el programa se selecciona haciendo girar el mando (L) en el SENTIDO DE LAS MANECILLAS DEL RELOJ y haciendo coincidir el número del programa con el indicador.

- Gire el mando de la temperatura (I) hasta 60°C como máximo.
- Abra la cubeta del detergente (A).

in der Maschine eine vorherige Fleckenreinigung durchführen. Geben Sie dazu das Bleichmittel direkt in die Trommel und stellen Sie den Programmwahlschalter (L) auf das Spezialprogramm "Fleckenentfernung Vorwäsche". Nach Beendigung dieses Programms füllen Sie die übrige Wäsche ebenfalls in die Maschine und setzen Sie die Wäsche mit dem geeigneten Programm fort. Waschen Sie nach Möglichkeit Wasseraufnahme, sehr schwer werden. Die für widerstandsfähige Textilien geeignete Lademenge beträgt 5,5 kg, für Feinwäsche sollte eine Menge von 2 kg nicht überschritten werden (1 kg für waschmaschinen-geeignete Wollarten). So vermeidet man am wirksamsten die Bildung von schwer ausbügelbaren Falten. Für die Wäsche extrem empfindlicher Teile empfiehlt sich die Verwendung eines Waschnetzes.

BEISPIEL:

Candy zeigt Ihnen in der Tabelle, welche Vorgehensweise die beste ist:

- Überzeugen Sie sich, daß das Wäscheetikett die Eignung für Temperaturen bis "60° C" ausweist;
- Öffnen Sie das Bullauge mit Taste (B).
- die Trommel mit max. 5,5 kg Trockenwäsche beladen.
- Bullauge schließen.

**ACHTUNG:
BEIM EINSTELLEN DES
PROGRAMMS STETS DARAUFG
ACHTEN, DASS DIE
START/STOP TASTE NICHT
GEDRÜCKT IST.**

Wahl Programm 2: die Programmwahl erfolgt durch Drehen des Wahlschalters (L) im Uhrzeigersinn bis die Nummer des gewählten Programms und der Pfeil übereinstimmen.

- Temperaturwahlschalter (I) auf max. 60° C stellen.
- Waschmittelbehälter (A) öffnen.

Pour the bleach into the special compartment and set the knob (L) on the special programme "PRE-WASH STAIN REMOVAL". When this phase has terminated add the rest of the washing and proceed with a normal wash on the most suitable programme. It is advisable not to wash a load made up entirely of articles in towelling fabric which absorb a lot of water and become too heavy. The maximum load for heavy fabrics is 5,5 kg, while, in the case of delicate fabrics, it is advisable not to exceed 2 kg (1 kg in the case of machine washable articles in "Machine Washable Woollens") so as to avoid the formation of creases which may be difficult to iron. A net bag should be used for particularly delicate fabrics.

EXAMPLE:

The advice of Candy is set out in the washing programme table:

- Ensure that article labels carry the indication 60°C.
- Open the door by pressing button (B).
- Load the drum with a maximum of 5,5 kg of dry washing.
- Close the door

**IMPORTANT:
WHEN SETTING THE
PROGRAMME ENSURE THAT
THE ON/OFF BUTTON IS NOT
TURNED ON.**

Select programme 2: Choose the programme by rotating the knob (L) in a CLOCKWISE DIRECTION and make the number of the programme coincide with the sign.

- Move the temperature knob (I) to maximum 60° C.
- Open the detergent drawer (A).

FR

● Remplir le deuxième bac II de lavage avec 120 g de produit.

● Remplir le bac de blanchissage avec 100 cc d'eau-de-javel.

● En cas de besoin, remplir le bac des additifs avec 50 cc de produit.

● Fermer le tiroir (A).

● Vérifier que le robinet d'eau soit ouvert.

● Vérifier que la vidange soit placée correctement.

● Appuyer sur le bouton de mise en route (C). Le témoin de fonctionnement (N) s'allumera. La machine accomplira le programme demandé.

● A la fin, appuyer sur la touche (C) marche/arrêt et la lampe-témoin s'éteindra.

● Ouvrir le hublot et retirer le linge.

POUR TOUTS LES TYPES DE LAVAGE CONSULTER TOUJOURS LE TABLEAU DES PROGRAMMES ET SUIVRE LA SEQUENCE DES OPERATIONS INDIQUEE.

PT

● Deitar 120 g de detergente no segundo compartimento da gaveta para detergente.

● Deitar 100 cc de branqueador no respectivo compartimento.

● Deitar 50 cc do aditivo pretendido no compartimento para aditivos.

● Feche a gaveta para detergente (A).

● Certifique-se de que a torneira de alimentação de água esteja aberta.

● Certifique-se também de que o tubo de descarga esteja bem colocado.

● Prima a tecla (C) para ligar a máquina.

● O indicador luminoso de funcionamento (N) acender-se-á.

● A máquina executará o programa selecionado, ou seja, neste caso, o programa 2.

● Quando o programa chegar ao fim pressione a tecla de ligar/desligar (C) para desligar a máquina. O indicador luminoso (N) apagar-se-á.

● Abra a porta e retire a roupa da máquina.

A TABELA DE PROGRAMAS CONTÉM INFORMAÇÕES SOBRE TODOS OS TIPOS DE LAVAGEM. CONSULTE-A PARA ESCOLHER O PROGRAMA ADEQUADO À ROUPA QUE VAI LAVAR, E SIGA AS OPERAÇÕES PELA ORDEM AQUI APRESENTADA.

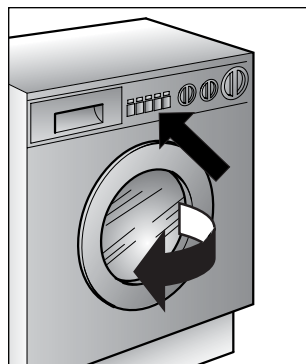
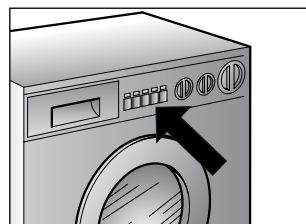
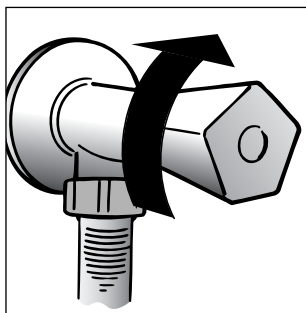
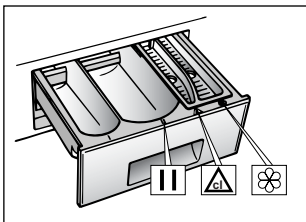

ES

● Ponga en el segundo compartimento II de lavado 120 g de detergente.

● Ponga 100 cc de lejía en el compartimento para blanqueadores.

● Ponga 50 cc del aditivo que desee en el compartimento para aditivos.

● Cierra la cubeta del detergente (A).

● Asegúrese de que el grifo del agua esté abierto.

● Que el desagüe esté en posición correcta.

● Pulse el botón de puesta en marcha (C). Se encenderá el piloto luminoso (N). La lavadora ejecutará el programa que usted ha seleccionado.

● Al finalizar el programa, pulse el botón (C) de puesta en marcha/paro, se apagará el piloto luminoso.

● Abra el ojo de buye y saque la ropa.

PARA CUALQUIER TIPO DE LAVADO, CONSULTE SIEMPRE LA TABLA DE LOS PROGRAMAS Y SIGA LA SECUENCIA DE LAS OPERACIONES TAL COMO VIENE INDICADO.

DE

● in das zweite II Fach (Hauptwäsche) ca 120 gr. Waschmittel geben.

● In den Behälter für Bleichmittel ca. 100 cc Bleichmittel geben

● auf Wunsch ca. 50 cc Zusatzmittel in den Behälter für Zusatzmittel geben.

● Waschmittelbehälter (A) schließen.

● überzeugen Sie sich, daß die Wasserzufuhr geöffnet ist.

● daß der Ablaufschlauch richtig angebracht ist.

● Drücken Sie die START Taste (C). Die Leuchtanzeige (N) leuchtet auf. Die Maschine durchläuft jetzt das gewählte Programm.

● Nach Ablauf des Programms START/STOP Taste (C) drücken, die Leuchtanzeige erlischt.

● Das Bullage öffnen und die Wäsche entnehmen.

BENUTZEN SIE FÜR JEDE WÄSCHE DIE PROGRAMMTABELLE UND BEACHTEN SIE DIE O.A. REIHENFOLGE.

EN

● Put 120 g in the second II wash compartment .

● Put 100 cc of bleach in the bleach compartment.

● Put 50 cc of the desired additive in the additives compartment .

● Close the detergent drawer (A).

● Ensure that the water inlet tap is turned on.

● And that the discharge tube is in place.

● Press the "ON" button (C). The light (N) will come on. The washing machine will carry out the set programme.

● At the end of the programme, press the On/Off button (C). The light will go out.

● Open the door and remove the washed articles.

FOR ALL TYPES OF WASH CONSULT THE PROGRAMME TABLE AND FOLLOW THE OPERATIONS IN THE ORDER INDICATED.

CHAPITRE 12

NETTOYAGE ET
ENTRETIEN
ORDINAIRE

Ne jamais utiliser de produits abrasifs, d'alcool et/ou de diluant, pour laver l'extérieur de votre machine; il suffit de passer un chiffon humide.

La machine n'a besoin que de peu d'entretien:

- Nettoyage des bacs.

- Déménagements ou longues périodes d'arrêt de la machine.

NETTOYAGE DES BACS

Même si cette opération n'est pas strictement nécessaire, il vaut mieux nettoyer de temps en temps les bacs à produits lessiviels.

Il suffit de tirer légèrement sur le tiroir pour l'extraire.

Nettoyer le tiroir sous un jet d'eau.

Remettre le tiroir dans sa niche.

CAPÍTULO 12

LIMPEZA E
MANUTENÇÃO DA
MAQUINA

Não utilize produtos abrasivos, com álcool, soluções alcoólicas e/ou diluentes para limpar as paredes externas da máquina: basta passar um pano húmido para a limpar.

Esta máquina exige muito pouca manutenção:

- Limpeza da gaveta para detergentes.

- Adopção de medidas especiais quando a máquina vai ser mudada de sítio (mudança de casa, por exemplo) ou quando a máquina estiver muito tempo sem funcionar.

**LIMPEZA DA GAVETA PARA
DETERGENTE**

Embora não seja estritamente necessário, é recomendável limpar ocasionalmente os resíduos de detergente, de branqueador e de aditivos da gaveta para detergente.

Para tal, deverá puxar suavemente a gaveta toda para fora.

Lave cuidadosamente cada um dos compartimentos sob um jacto de água, e volte a colocar a gaveta na máquina.

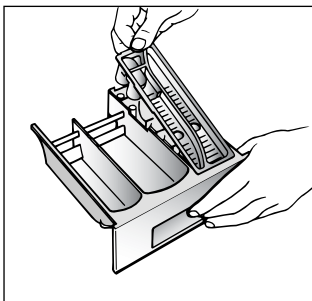
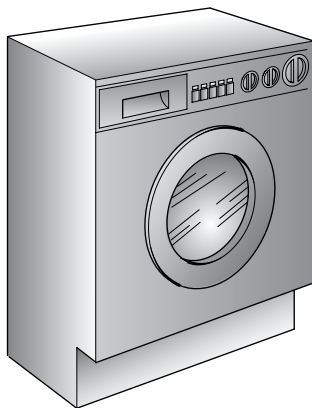

CAPÍTULO 12

LIMPIEZA Y
MANTENIMIENTO
ORDINARIO

Para su limpieza exterior no use productos abrasivos, alcohol y/o disolventes, basta sólo una pasada con un paño húmedo.

La lavadora necesita muy poco mantenimiento:

- Limpieza de la cubeta y sus compartimentos

- Traslados o largos períodos de inactividad de la máquina.

**LIMPIEZA DE LA CUBETA DEL
DETERGENTE Y SUS
COMPARTIMENTOS**

Aunque no sea estrictamente necesario, es conveniente limpiar de vez en cuando los compartimentos del detergente, blanqueadores y aditivos.

Para esta operación basta extraerlos haciendo un poco de fuerza.

Limpie todo el contenido bajo un chorro de agua.

Vuelva a colocar todo en su sitio.

KAPITEL 12

REINIGUNG UND
ALLGEMEINE
WARTUNG

Benutzen Sie für die äußere Reinigung niemals Scheuermittel, Alkohol oder Verdünnungsmittel. Es genügt, wenn Sie die Maschine mit einem feuchten Lappen abwischen.

Das Gerät braucht nur sehr wenig Pflege:

- Reinigung des Waschmittelbehälters

- Umzug oder längerer Stillstand der Maschine.

**REINIGUNG DES
WASCHMITTELBEHÄLTERS**

Obwohl nicht unbedingt notwendig, empfiehlt es sich, den Behälter gelegentlich von Waschmittel- und Weichspülerrückständen zu reinigen.

Hierzu den Behälter mit wenig Kraft herausziehen.

Die Rückstände unter fließendem Wasser abspülen.

Den Behälter wieder einschieben.

CHAPTER 12

CLEANING AND
ROUTINE
MAINTENANCE

Do not use abrasives, spirits and/or diluents on the exterior of the appliance. It is sufficient to use a damp cloth.

The washing machine requires very little maintenance:

- Cleaning of drawer compartments.

- Removals or long periods when the machine is left standing.

**CLEANING OF DRAWER
COMPARTMENTS**

Although not strictly necessary, it is advisable to clean the detergent, bleach and additives compartments occasionally.

Remove the compartments by pulling gently.

Clean with water.

Put the compartments back into place

FR

DEMEMAGEMENTS OU LONGUES PERIODES D'ARRET DE LA MACHINE

En cas de déménagement, ou de longues périodes d'arrêt de la machine dans des endroits non chauffés, il faut vidanger soigneusement tous ses tuyaux.

Débrancher le courant et se servir d'un seau. Enlever la bague sur le tuyau et le plier vers le bas, dans le seau jusqu'à ce qu'il ne sorte plus d'eau.

Après cette opération, la répéter en sens inverse.

PT

O QUE FAZER SE MUDAR A MÁQUINA DE SÍTIO OU SE A MÁQUINA ESTIVER MUITO TEMPO SEM FUNCIONAR

Caso tenha de transportar a máquina, ou sempre que esta estiver sem trabalhar por um período de tempo prolongado num local não aquecido, deverá escoar totalmente a água de todas as mangueiras.

Para tal, deverá desligar previamente a máquina da corrente, retirando a respectiva ficha da tomada. Irá necessitar de um recipiente para recolher a água.

Solte o tubo de alimentação de água do respectivo suporte, puxe-o para baixo e esvazie toda a água para um recipiente depois da água ter sido esvaziada volte a colocar o tubo no respectivo suporte.

Repita esta operação para o tubo de esgoto da água.

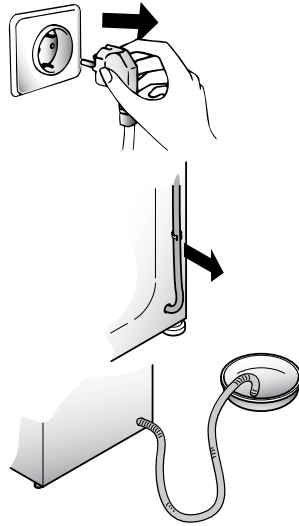

ES

TRASLADOS O LARGOS PERIÓDOS DE INACTIVIDAD DE LA MÁQUINA

En eventuales traslados o en caso que la máquina estuviese inactiva durante largo período de tiempo en lugares fríos, hay que vaciar completamente todo residuo de agua en los tubos.

Estando desconectada suelte el tubo de la abrazadera y dirijalo hacia abajo, en el cubo, hasta conseguir la salida completa del agua.

Finalizada la operación, repita los pasos en sentido contrario.

DE

UMZUG ODER LÄNGERER STILLSTAND DER MASCHINE

Bei einem Umzug, oder wenn die Maschine längere Zeit in ungeheizter Umgebung stillstehen wird, müssen alle Schläuche vollständig entleert werden.

Strom abschalten und eine Waschschiüssel bereitstellen.

Schlauch von der Klemme nehmen und bis zur völligen Entleerung in die Schüssel halten.

EN

REMOVALS OR LONG PERIODS WHEN THE MACHINE IS LEFT STANDING

For eventual removals or when the machine is left standing for long periods in unheated rooms, the drain hose should be emptied of all remaining water.

The appliance must be switched off and unplugged. A bowl is needed. Detach the drainage hose from the clamp and lower it over the bowl until all the water is removed.

Repeat the same operation with the water inlet hose.

ANOMALIE	CAUSE	REMEDE
1. Aucun fonctionnement sur n'importe quel programme	La fiche n'est pas introduite dans la prise de courant	Brancher la fiche
	L'interrupteur général n'est pas branché	Brancher l'interrupteur général
	L'énergie électrique est coupée	Contrôler
	Les valves de l'installation électrique sont défectueuses	Contrôler
	Portillon ouvert	Fermer le portillon
2. Absence d'alimentation d'eau	Voir cause 1	Contrôler
	Robinet de l'eau fermé	Ouvrir le robinet d'alimentation d'eau
	Programmateur mal positionné	Positionner correctement le timer
3. L'eau n'est pas évacuée	Tuyau de vidange plié	Redresser le tuyau de vidange
4. Présence d'eau sur le sol tout autour de la machine	Fuite du joint se trouvant entre le robinet et le tuyau de remplissage	Remplacer le joint et serrer à fond le tube sur le robinet
5. La machine n'essore pas	La machine n'a pas encore évacué l'eau	Attendre quelques minutes et la machine évacuera l'eau
	La fonction "suppression d'essorage" est introduite (exclusivement sur certains modèles)	Relever la touche "exclusion centrifugation"
6. De fortes vibrations pendant la phase de centrifugation	La machine n'est pas à niveau	Régler les pieds
	Les étriers de transport n'ont pas été enlevés	Enlever les étriers de transport
	La charge de linge n'est pas répartie de façon uniforme	Répartir le linge de façon uniforme
Attention: Si la manette de sélection des programmes s'arrête trop longtemps sur un programme pour ensuite avancer rapidement sur une autre position ou si elle effectue un tour complet pour se placer sur le programme suivant : le fonctionnement est normal, car votre lave-linge est doté d'un dispositif électronique qui gère le mouvement du programmateur.		

Si le mauvais fonctionnement persiste, adressez-vous au Centre d'Assistance Technique Candy; communiquez le nom du modèle indiqué sur la plaquette se trouvant sur la carrosserie à l'intérieur du hublot ou sur le bulletin de garantie.

En indiquant ces informations vous obtiendrez une intervention plus rapide et efficace.

1 L'utilisation des produits écologiques sans phosphates peut produire les effets suivants:

- L'eau de vidange du rinçage est trouble à cause de zéolites en suspension; l'efficacité du rinçage n'est absolument pas compromise;
- Présence de poudre blanche (zéolites) sur le linge à la fin du lavage: cette poudre ne pénètre pas dans le tissu et n'en altère pas la couleur;
- présence de mousse dans l'eau du dernier rinçage: elle ne signifie pas pour autant un mauvais rinçage;
- Les tensioactifs anioniques de la formule des produits pour machines à laver, s'enlèvent difficilement du linge et, même en toute petite quantité, ils peuvent provoquer d'importants phénomènes de formation de mousse;
- L'exécution d'autres cycles de rinçage, en de tels cas, n'apporte aucun avantage.

2 Avant d'appeler le Centre d'Assistance technique Candy, si votre machine ne fonctionne pas, effectuer les contrôles susmentionnés.

AVARIA	CAUSA PROVÁVEL	ACÇÃO NECESSÁRIA
1. O programa não funciona	A máquina não está ligada à corrente	Ligue a máquina à corrente
	A tecla de ligar/desligar não foi premida	Pressione a tecla
	Falha da alimentação de corrente	Verifique
	Fusível disparado	Verifique e, se necessário, substitua
	A porta não está bem fechada	Feche bem a porta
2. A máquina não mete água	Vide ponto (1)	Verifique
	Torneira de água fechada	Abra a torneira
	Seleção incorrecta de programa	Volte a seleccionar o programa
3. A máquina não despeja a água	Mangueira de esgoto dobrada ou torcida	Endireite a mangueira
4. Água no chão ao pé da máquina	Falta de vedação entre a torneira e a mangueira	Substitua o vedante e aparafuse bem a mangueira
5. A máquina não faz a centrifugação	A água ainda não foi despejada	Espere alguns minutos
	Tecla "eliminação da centrifugação" premida (alguns modelos)	Solte a tecla
6. Excesso de vibrações durante a centrifugação	Fixações de transporte não foram removidas	Remova-as
	A máquina está mal nivelada	Nivele a máquina com os pés ajustáveis
	A roupa está mal distribuída	Distribua a roupa de modo mais uniforme
ATENÇÃO: Se o selector de programas permanecer parado durante muito tempo num programa, para depois avançar rapidamente, ou fazer regularmente a volta completa, para a próxima posição, trata-se de um funcionamento normal, uma vez que esta máquina de lavar roupa integra um dispositivo electrónico que controla o movimento do programador.		

Se a máquina continuar a não funcionar entre em contacto com um Serviço de Assistência Técnica Candy. Para que o serviço seja prestado com maior rapidez será recomendável indicar o modelo da máquina, tal como consta da placa de características ou no certificado de garantia.

Atenção:

1 A utilização de um detergente ecológico "sem fosfatos" poderá provocar os seguintes efeitos secundários: durante o ciclo de enxaguamento a água pode apresentar-se turva devido à presença de zeólitos em suspensão, o que não altera a eficácia do enxaguamento; presença de uma película de pó branco (zeólitos) na roupa no fim da lavagem. Esta película não fica incorporada nos tecidos e não altera a sua cor; presença de espuma durante o último enxaguamento, o que não é necessariamente um sinal de um enxaguamento ineficaz; os agentes tenso-ativos não iónicos presentes na composição dos detergentes para máquinas de lavar são frequentemente difíceis de remover da própria roupa e, mesmo que em pequenas quantidades, podem produzir sinais visíveis da formação de espuma; este fenómeno não é eliminado através de enxaguamentos posteriores sucessivos.

2 Se a sua máquina se avariar, antes de chamar um técnico para prestar assistência à sua máquina, proceda às verificações anteriormente referidas.

Salvaguardam-se erros e alterações!

ANOMALÍA	CAUSA	SOLUCIÓN
1. No funciona con ningún programa	El enchufe de la corriente eléctrica no está conectado a la toma de corriente	Conecte el enchufe
	El botón del interruptor general no está pulsado	Pulse el interruptor general
	No hay corriente eléctrica	Compruébelo
	Las válvulas de la instalación eléctrica están averiadas	Compruébelo
	Puerta abierta	Cierre la puerta
2. No carga agua	Vea causa 1	Compruébelo
	El grifo del agua está cerrado	Abra el grifo del agua
	El timer no está posicionado correctamente	Posicione el timer correctamente
3. No descarga agua	El tubo de desagüe está doblado	Enderezca el tubo de desagüe
4. Presencia de agua en el suelo alrededor de la lavadora	Pérdida de agua por la guarnición de goma que está entre el grifo y el tubo de carga del agua	Sustituya la guarnición de goma y enrosque bien el tubo al grifo
5. No centrifuga	La lavadora todavía no ha vaciado el agua	Espere unos minutos, la máquina vaciara el agua
	"Exclusión de centrifugado" pulsado (sólo en algunos modelos)	Desactive el botón "exclusión centrifugado"
6. Fuertes vibraciones durante el centrifugado	La lavadora no está bien nivelada	Regule las patas regulables
	Los soportes de fijación del transporte no han sido retirados todavía	Retire los soportes de fijación del transporte
	La carga de ropa no ha sido distribuida uniformemente	Distribuya uniformemente la ropa
Atención: Si el mando de los programas queda situado en un programa mucho tiempo, para luego avanzar rápidamente, o quizás efectúa un giro completo para luego posicionarse sobre el programa sucesivo, tal funcionamiento debe considerarse como absolutamente normal. La lavadora está prevista de un dispositivo electrónico que controla el movimiento del programador.		

Si la anomalía persistiese, diríjase al Centro Asistencia Técnica Candy, indicando el modelo de lavadora, relacionado en la placa colocada en el mueble al interior de la puerta o en la hoja de garantía. Suministrando estas informaciones obtendrá un servicio más rápido y eficaz.

Atención

1 El uso de detergentes ecológicos sin fosfatos puede producir los siguientes efectos:

- El agua de vaciado de los aclarados es más turbia debido a la presencia de zeolitos en suspensión sin que resulte perjudicada la eficacia del aclarado.
 - Presencia de polvo blanco (zeolitos) en la ropa al finalizar el lavado que no se incrusta en el tejido ni altera los colores.
 - La presencia de espuma en el agua el último aclarado no es necesariamente una indicación de un mal aclarado.
 - Los tensioactivos aniónicos presentes en las formulaciones de los detergentes para lavadoras, resultan ser a menudo difíciles de separar de la ropa y, aunque en una cantidad mínima, pueden producir visibles fenómenos de formación de espuma.
 - La ejecución de más ciclos de aclarado, en casos como éste, no conlleva ningún beneficio.
- 2 Si su lavadora no funcionase, antes de llamar al Centro de Asistencia Técnica Candy, compruebe los puntos arriba mencionados.

FEHLVERHALTEN	GRUND	ABHILFE
1. Programme funktionieren nicht	Stecker nicht in der Steckdose	Stecker einstecken
	Hauptschalter nicht eingedrückt	Strom einschalten
	Stromausfall	Kontrollieren
	Sicherungen defekt	Kontrollieren
	Bullauge nicht geschlossen	Bullauge schließen
2. Kein Wasserzulauf	Siehe Gründe zu 1	Kontrollieren
	Wasserhahn geschlossen	Wasserhahn öffnen
	Programmwahlschalter nicht richtig eingestellt	Programmwahlschalter richtig einstellen
3. Kein Wasserablauf	Ablaufschlauch gekrümmt	Ablaufschlauch begradigen
4. Wasser auf dem Boden rund um das Gerät	Dichtung vom Wasserzulaufschlauch defekt	Dichtung ersetzen und Zulaufschlauch am Wasserhahn befestigen
5. Keine Schleudfunktion	Die Waschmaschine hat das Wasser noch nicht abgepumpt	Einige Minuten warten, bis das Wasser abgepumpt ist
	Taste "Schleuderstop" eingestellt (nur bei einigen Modellen)	Taste "Schleuderstop" herausdrücken
6. Starke Vibrationen während des Schleuderns	Waschmaschine nicht richtig justiert	Über die entsprechenden einstellbaren FüÙe justieren
	Transportstange noch nicht entfernt	Transportstange entfernen
	Wäsche nicht gleichmäßig in der Trommel verteilt	Wäsche gleichmäßig verteilen
Die Dauer der einzelnen Waschzyklen hängt ab von dem gewählten Programm. Der Programmwählknopf bewegt sich entsprechend dem Zyklus, in dem sich das Waschprogramm befindet. Es kann vorkommen, daß der Programmwählschalter eine komplette Umdrehung macht, um die nächste Phase im Waschprozess zu beginnen.		

Läßt sich der Fehler nicht beheben, wenden Sie sich bitte an den Technischen Kundendienst der Firma Candy. Geben Sie dabei das Maschinenmodell laut Typenschild * oder Garantieschein an, um eine schnelle effektive Hilfe zu ermöglichen.

* (welches sich an der Rückseite des Gerätes, oder im Bullauge befindet)

Achtung:

1 Die Verwendung von umweltfreundlichen Waschmitteln kann folgende Effekte auslösen:

- Die schwebenden Minerale führen zu einer Trübung des Spülwassers, die aber weder die Wirkung der Spülungen noch das Waschergebnis beeinflussen.
- Nach erfolgter Wäsche können sich auf der Wäsche Spuren weißen Pulvers (Minerale) befinden, die sich aber weder in der Wäsche festsetzen noch die Farben beeinträchtigen.
- Schaumbildung auf dem letzten Spülwasser bedeutet nicht unbedingt unzureichende Spülergebnisse.
- Die in den Waschmitteln enthaltenen waschaktiven anionischen Tenside sind häufig sehr schwer ausspülbar, und erzeugen auch in nur geringer Dosierung auffällige Schaummengen.
- Zusätzliche Spülgänge sind in solchen Fällen nicht sehr effektiv.

2 Bitte wenden Sie sich bei Defekten an der Maschine erst dann an den Kundendienst, wenn Sie anhand der obigen Liste selbst versucht haben, eventuelle Fehler zu beheben.

CHAPTER 13

FAULT	CAUSE	REMEDY
1. Does not function on any programme	Mains plug not plugged in	Insert plug
	Mains switch not on	Turn on mains switch
	No power	Check
	Electric circuit fuses failure	Check
	Load door open	Close load door
2. Does not load water	See cause 1	Check
	Inlet tap turned off	Turn on water inlet tap
	Timer not set correctly	Set timer on correct position
3. Does not discharge water	Discharge tube bent	Straighten discharge tube
4. Water on floor around washing machine	Leak from the washer between the tap and inlet tube	Replace washer and tighten the tube on the tap
5. Does not spin	The washing machine has not discharged water	Wait a few minutes until the machine discharges water
	"No spin" setting (some models only)	Turn the programme dial onto spin setting
6. Strong vibrations during spin	Washing machine not perfectly level	Adjust special feet
	Transport bracket not removed	Remove transport bracket
	Washing load not evenly distributed	Distribute the washing evenly
<p>Please note: It is normal for the programme selector dial to move only from one stage of washing programme to another and not show any movement in-between - so at certain periods, the dial will stay still. An electronic device is controlling the exact movement of the timer.</p>		

If the fault should persist, contact a Candy Technical Assistance Centre. For prompt servicing, give the model of the washing machine, to be found on the label placed on the cabinet inside of the porthole or on the guarantee certificate.

Important

1 The use of environment friendly detergives without phosphates may produce the following effects:

- **The discharge rinse water may result cloudier due to the presence of zeolites in suspension. This does not compromise the efficiency of the rinses.**
- **The presence of white powder (zeolites) on the washing at the end of the washing cycle. This does not remain incorporated in the fabric and does not alter the colour.**
- **The presence of foam in the last rinse water which is not necessarily a sign of inadequate rinsing.**
- **The non-ionic surface-active agents present in the composition of washing machine detergives are often difficult to remove from the washing itself and, even in small quantities, may produce visible signs of the formation of foam.**
- **Carrying out further rinses, in cases such as this, is not useful.**

2 If your washing machine fails to function, carry out the above-mentioned checks before calling the Candy Technical Assistance Service.

Le constructeur décline toute responsabilité pour les éventuelles erreurs d'imprimerie contenues dans le présent mode d'emploi. Il se réserve en outre le droit d'apporter toutes modifications qui se révéleraient utiles à ses propres produits sans pour autant en compromettre les caractéristiques essentielles.

O modelo e características indicados nesta folha podem ser alterados sem qualquer aviso.

La firma fabricante declina toda responsabilidad por los posibles errores de impresión que puedan haber en este libretto. Asimismo, se reserva el derecho de efectuar las modificaciones que se consideren útiles a sus propios productos sin comprometer las características esenciales.

Wir schließen die Haftung für alle evtl. Druckfehler aus. Kleinere Änderungen und technische Weiterentwicklungen im Detail vorbehalten.

The manufacturer declines all responsibility in the event of any printing mistakes in this booklet. The manufacturer also reserves the right to make appropriate modifications to its products without changing the essential characteristics.



- FR
- PT
- ES
- DE
- EN

03.02 - 41008172 - Printed in Italy - Imprimé en Italie